

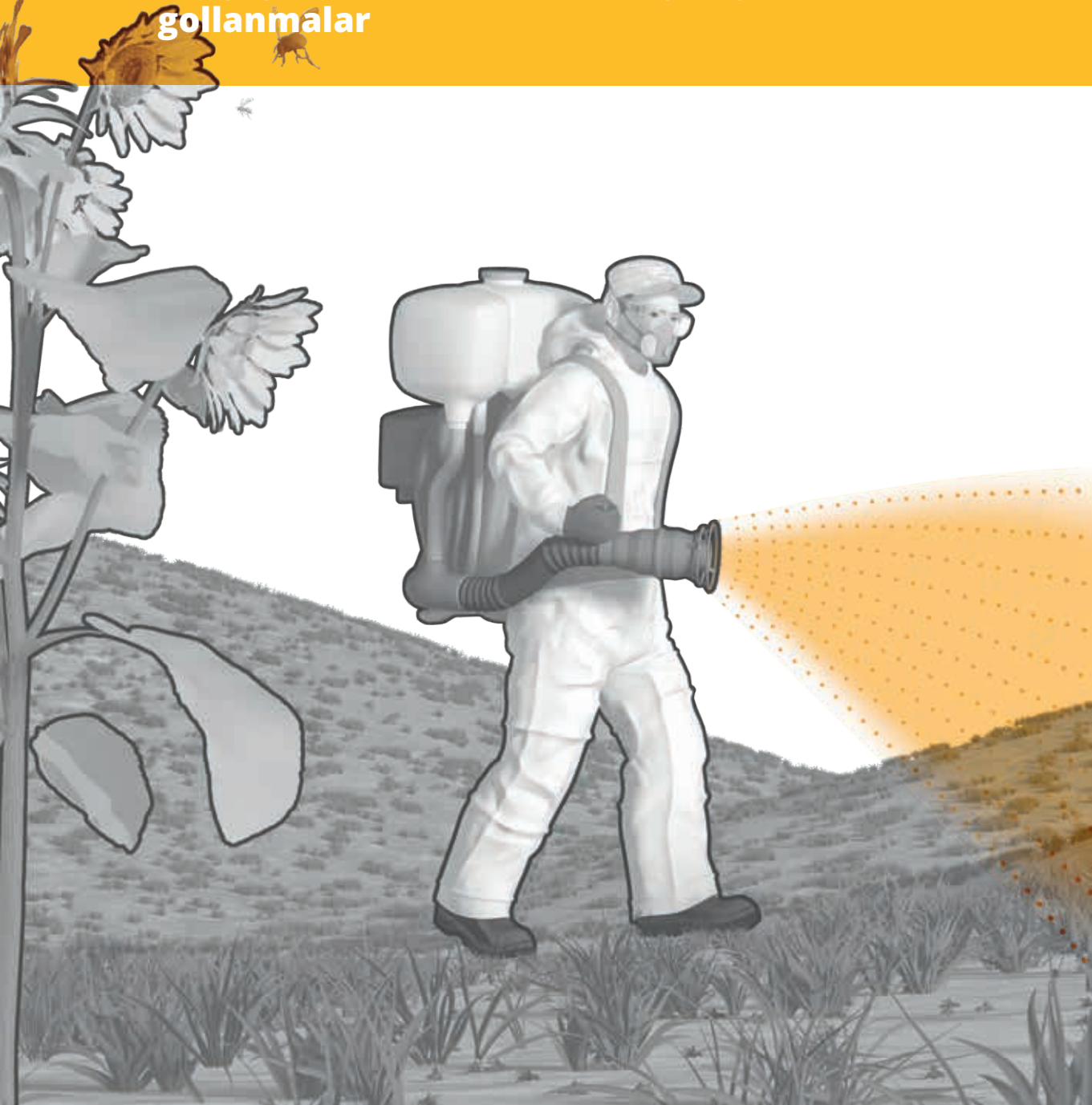

Продовольственная и
сельскохозяйственная организация
Объединённых Наций

Kawkazda we Merkezi Aziýada çekirtgelere garşy göreş işleri geçirilende pestisidleriň oňaýsyz täsirini azaltmak boýunça gollanmalar



Kawkazda we Merkezi Aziýada çekirtgelere garşy göreş işleri geçirilende pestisidleriň oňaýsyz täsirini azaltmak boýunça gollanmalar

Harold wan der Walk

**Birleşen Milletleriň Azyk we
Oba hojalyk guramasy**

Rim, 2022 ýyl

Обязательная ссылка:

van der Valk, H. 2022. *Kawkazda we Merkezi Aziýada çekirtgelere garşy göreş işleri geçirilende pestisidleriň oňaýsyz täsirini azaltmak boýunça gollanmalar*. Rim, FAO.

Используемые обозначения и представление материала в настоящем информационном продукте не означают выражения какого-либо мнения со стороны Продовольственной и сельскохозяйственной организации Объединённых Наций относительно правового статуса или уровня развития той или иной страны, территории, города или района, или их властей, или относительно делимитации их границ или рубежей. Упоминание конкретных компаний или продуктов определенных производителей, независимо от того, запатентованы они или нет, не означает, что FAO одобряет или рекомендует их, отдавая им предпочтение перед другими компаниями или продуктами аналогичного характера, которые в тексте не упоминаются.

Мнения, выраженные в настоящем информационном продукте, являются мнениями автора (авторов) и не обязательно отражают точку зрения или политику FAO.

ISBN 978-92-5-136552-6

© FAO, 2022



Некоторые права защищены. Настоящая работа предоставляется в соответствии с лицензией Creative Commons «С указанием авторства – Некоммерческая – С сохранением условий 3.0 НПО» (CC BY-NC-SA 3.0 IGO; <https://creativecommons.org/licenses/by-nc-sa/3.0/igo/deed.ru>).

Согласно условиям данной лицензии настоящую работу можно копировать, распространять и адаптировать в некоммерческих целях при условии надлежащего указания авторства. При любом использовании данной работы не должно быть никаких указаний на то, что FAO поддерживает какую-либо организацию, продукты или услуги. Использование логотипа FAO не разрешено. В случае адаптации работы она должна быть лицензирована на условиях аналогичной или равнозначной лицензии Creative Commons. В случае перевода данной работы, вместе с обязательной ссылкой на источник, в него должна быть включена следующая оговорка: «Данный перевод не был выполнен Продовольственной и сельскохозяйственной организацией Объединённых Наций (FAO). FAO не несет ответственности за содержание или точность данного перевода. Достоверной редакцией является издание на английском языке».

Возникающие в связи с настоящей лицензией споры, которые не могут урегулированы по обоюдному согласию, должны разрешаться через посредничество и арбитражное разбирательство в соответствии с положениями Статьи 8 лицензии, если в ней не оговорено иное. Посредничество осуществляется в соответствии с «Правилами о посредничестве» Всемирной организации интеллектуальной собственности <http://www.wipo.int/amc/ru/mediation/rules/index.html>, а любое арбитражное разбирательство должно производиться в соответствии с «Арбитражным регламентом» Комиссии Организации Объединённых Наций по праву международной торговли (ЮНСИТРАЛ).

Материалы третьих лиц. Пользователи, желающие повторно использовать материал из данной работы, авторство которого принадлежит третьей стороне, например, таблицы, рисунки или изображения, отвечают за то, чтобы установить, требуется ли разрешение на такое повторное использование, а также за получение разрешения от правообладателя. Удовлетворение исков, поданных в результате нарушения прав в отношении той или иной составляющей части, авторские права на которую принадлежат третьей стороне, лежит исключительно на пользователе.

Продажа, права и лицензирование. Информационные продукты FAO размещаются на веб-сайте FAO (www.fao.org/publications); желающие приобрести информационные продукты FAO могут обращаться по адресу: publications-sales@fao.org. По вопросам коммерческого использования следует обращаться по адресу: www.fao.org/contact-us/licence-request. За справками по вопросам прав и лицензирования следует обращаться по адресу: copyright@fao.org.

Иллюстрации: Seger van Wijk

MAZMUNY

Gysgaltmalar	vii
A GIRIŞ	1
1 Gollanmalaryň gysgaça beýany	1
2 Çekirtgelere garşy geçirilýän göreş işlerinde ulanylýan pestisidler bilen bagly töwekgelçilikler	3
- Adamyň saglygyna howplary	3
- Daşky gurşaw töwekgelçilikleri	5
- Insektisidleriň howplulygyny haýsy şertler (faktorlar) kesgitleýär?	7
B KAMPANIÝA BAŞLANMAZYNDAN OZAL	11
3 Ulanylýan enjamlary saýlamak	11
4 Insektisidleri saýlamak	13
- Pestisidleri hasaba almak	13
- Insektisidleri saýlamak: adam saglygyny goramagyň kriteriýalary	14
- Insektisidleri saýlamak: daşky gurşawy goramagyň kriteriýalary	17
- Insektisidleri saýlamak: biopestisidler	18
5 Insektisidleri sargyt etmek	19
- Näçe mukdarda sargyt etmeli?	19
- Gaplama	20
- Markirowka (bellik etmek)	21
- Hil barlagyny geçirmek	21
6 Duýgur zolaklary (zonalary) kesgitlemek	23
7 Şahsy gorag serişdeleri (ŞGS)	25
8 Çekirtgelere garşy göreş işlerine gözegçilik (monitoring)	29
- Gözegçilik näme?	29
- Gözegçiligiň görnüşleri	30
- Gözegçiligi meýilleşdirmek	31
- Çalt bahalandyrmany meýilleşdirmek	31
- Ýöriteleşdirilen çalt gözegçiligi meýilleşdirmek	32
- Çuňňur gözegçiligi meýilleşdirmek	34
9 Kampaniýa geçirmezden öňki lukmançylyk taýýarlygy	35
- Döwlet lukmançylyk edaralary bilen işleri utgaşdyrmak	35
- Kampaniýa başlanmazynadan ozal lukmançylyk gözegçilikleri	35
- Pestisidleri ulanylyş pasporty	36
- Holinesterazanyň gözegçiligi	36
10 Adatdan daşary ýagdaýlarda hereket ediş meýilnamasy	37
- Tötänleýin täsir we zäherlenme	37
- Insektisidleriň syzylp dökülmegi	38
- Pestisidleriň ammarynda ýangyn	38

11	Insektisitlerden boşan gaplary ýygnamak we utilizasiýa etmek	39
12	Tälim bermek (TRENING)	41
13	Jemgyýetçiligi habarly etmek we maglumat bermek	43
C KAMPANIÝA DÖWRÜNDE GEÇIRILÝÄN IŞLER		45
14	Insektisidleri daşamak	45
	- Uly göwrümde daşamak	45
	- Kiçi göwrümde daşamak	48
15	Insektisidleri saklamak	49
	- Orta göwrümlü ammarda saklamak	49
	- Uly bolmadyk göwrümde wagtlaýyn saklamak	50
16	Insektisidleri garyşdyrmak we pürküjilere guýmak	51
	- Şahsy gorag serişdeleri (ŞGS)	51
	- Insektisidleri garyşdyrmak	51
	- Insektisidleri pürküjilere guýmak	51
	- Insektisitlerden boşan gaplary ýuwmak	53
17	Insektisidleri ulanmak	55
	- Insektisidleri pürkmegiň öndebaryjy tejribesi	55
	- Pürkmek işlerine gatnaşýan işgärlere täsiri azaltmak	56
	- Töwerekdäki adamlara, mallara we duýgur zolaklara täsirleri azaltmak	57
18	Şahsy gorag serişdelerini (ŞGS) ulanmak we olara ideg etmek	61
19	Insektisidler bilen zäherlenme	65
	- Zäherlenmäniň alamatlary	65
	- Insektisidleriň zyýanly täsirinden soň ilkinji kömek	66
	- Insektisidler bilen zäherlenmäniň bejergisi	66
20	Seresaplylygy saklamak möhleti	69
	- Gözegçilige we pürkmek işlerine gatnaşýan işgärleriň gaýtadan giriş döwürleri	70
	- Ýerli ilatyň gaýtadan giriş döwürleri	70
	- Mallaryň saklanmak döwürleri	70
	- Oba hojalyk ekinleriniň hasylyny ýygnamakdan ozalky aralyk	70
21	Insektisitlerden boşan gaplar	71
22	Pürküji enjamlary arassalamak we bejermek	73
	- Arassalamak	73
	- Meýilleşdirilen tehniki bejeriş	74
23	Gözegçilik – pürkmek işlerini geçirýän brigadalaryň çalt baha bermekleri	75
	- Pürkmek işlerine gözegçilik	75
	- Geçirilen pürkmek işleriniň netijeliligi	76
	- Pürkmek işlerini geçiren adamlara insektisidleriň täsiri ýa-da olaryň zäherlenmeleri	76
	- Pestisidleri ulanylyş pasporty	77
	- Daşky gurşawyň hapalanma hadysalary ýa-da maksada laýyk gelmeýän organizmleriň aşa köp ýok edilmegi	77

- Ýerli ilat tarapyndan edilen şikaýatlar we hadysalar	77
- Galyndylaryň mukdary	77
24 Ýöriteleşdirilen brigadalar tarapyndan geçirilýän gözegçilik	79
- Gözegçiligiň ileri tutulýan ugurlary	80
- Pürkmek işlerine gözegçilik	80
- Netijeliligine baha bermek	81
- Geçirilen pürkmek işleriniň ýagdaýynyňderňewi	81
- Adam saglygyna gözegçilik	81
- Insektisidleriň galyndy mukdaryna gözegçilik	84
- Daşky gurşawa edýän täsirine gözegçilik	84
- Hadysalary derňemek	86
25 Jemgyýetçiligi habarly etmek we maglumat alyş-çalşygy	87
- Jemgyýetçiligi habarly etmek	87
- Maglumat alyş-çalşygy	87
D KAMPANIÝA GEÇIRILENDEN SOŇ	89
26 Artyp galan insektisidler	89
27 Insektisidlerden boşan gaplar	91
28 Gözegçilik boýunça çäreleri tamamlamak	93
- Kampaniýadansoňky lukmançylyk barlaglary	93
- Gözegçiligi dowam etmek	93
- Nusgalaryň derňewi	93
- Hasabat bermek	93
- Çekirtgelere garşy geçirilen kampaniýa baha bermek	94
Peýdalanylan edebiýatlar	95

GYSGALTMALARYŇ WE ABBREWIATURALARYŇ SANAWY

BSGG (ВОЗ)	Bütindünýä saglygy goraýyş guramasy
GMU (ГИС)	Geografiki maglumat ulgamy
KMA (КЦА)	Kawkaz we Merkezi Aziýa
SK (КС)	Suspenziýanyň konsentraty
EK (КЭ)	Emulsiýanyň konsentraty
l	Litr
OF	Organofosfat
PWH	Poliwinilhlorid
ÝRBGD (ПДУ)	Iň ýokary rugsat berilýän galyndy derejesi
ŞGS (СИЗ)	Şahsy gorag serişdeleri
UKGP (УМО)	Ultra kiçi göwrümlü pürkme
FAO (ФАО)	BMG-njiň Azyk we Oba hojalyk guramasy
PET (ЭП)	Pestisidler boýunça Ekspert Topary
AshE	Asetilholinesteraza
ADR/ДОПОГ	Howply ýükleri ýol ulaglary bilen daşamak boýunça Ýewropa şertnamasy
ASDC	Maglumat toplamagyň awtomatlaşdyrylan ulgamy
KA (CA)	Karbomat
GHS	Himiki önümleriň howpsuzlygy boýunça global derejede sazlaşdyrylan maglumatlar ulgamy
HDPE	Ýokary dykzlykdaky polietilen
NN	Neonikotinoid
PY	Piretroid

A GİRİŞ

1 GOLLANMALARYŇ GYSGAÇA BEÝANY

Kawkazda we Merkezi Aziýada (KMA) çekirtgelere garşy göreşmek üçin köp mukdarda insektisidler ulanylýar. Adatça, olar täsir edişi giň gerimli (spektri) piretroidler, neonikotinoidler we organofosfatlar ýaly himiki insektisidler bolupözünde adam saglygy we daşky gurşaw üçin howp saklap bilýärler. KMA ýurtlarynyň çekirtgelere garşy göreş bölümlerinde bu töwekgelçilikleri azaltmak üçin köp çäreler geçirilýär. Şeýle-de bolsa, pestisidleriň daşky gurşawa we adamyň saglygyna ýetirýän täsirine bolan gyzyklanmalar we has berk milli kanunçylyk hem-de giň halkara syýasaty çekirtgelere garşy göreş usullaryny yzygiderli kämilleşdirmegi talap edýär.

Şu gollanmalarda çekirtgelere garşy göreş kampaniýalarynda insektisidleri ulanmak bilen baglanyşykly töwekgelçilikler we olary azaltmak üçin görülyän çäreler ara alnyp maslahatlaşylýar. Gollanmalarda iň gowy halkara hem-de BMG-niň Azyk we Oba hojalyk guramasynyň (FAO) beýleki geografiki sebitlerinde çekirtgelere garşy göreşiň iş tejribesi, şeýle hem resminamada KMA sebitindäki çekirtgelere garşy göreş işleriniň hakyky ýagdaýy göz önünde tutulan.

Gollanmalar çekirtgelere garşy göreş kampaniýasyna gatnaşýan işgärleriň üç topary üçin niýetlenendir:

1. Karar çykarýan we kampaniýany gurnaýanlar, ýagny çekirtgelere garşy göreş bölümleriniň ýolbaşçylary – bu işgärlerçekirtgelere garşy göreş kampaniýasy geçirilende, ondan öň we soň, oňaýsyz täsirleri azaltmagyň guramaçylyk taraplary boýunça maslahatlara mätäçdir.
2. Insektisidleri pürkmek işlerine gatnaşýanlar, ýagny göreş çärelerini geçirýän brigadalaryň ýolbaşçylary, pestisidleri ulanan wagtlary şahsy gorag serişdelerini (ŞGS) ulanýan işgärler, sürüjiler, ammar işgärleri – bu işgärlerçekirtge garşy göreş kampaniýanyň gidişinde oňaýsyz täsirleri azaltmak boýunça öňdebaryjy usullar we çäreler baradaky maslahatlara mätäçdir.
3. Gözegçilige (monitoringa) gatnaşýan işgärler, ýagny adam saglygyna we daşky gurşawa gözegçilik edýän ýöriteleşdirilen toparlar – bu işgärler insektisidleriň ulanylmagynyň netijeliligine, çekirtgelere garşy göreş işleriniň adam saglygyna we daşky gurşawa täsirine gözegçilik geçirmek boýunça öňdebaryjy tejribeler we gözegçilikler baradaky maslahatlara mätäçdir.

Köp halatlarda şu resminamada berlen teklipler ýokarda sanalan maksatly toparlaryň diňleýjileriň hemmesine hem degişlidir. Şeýle-de bolsa, bu toparlaryň arasynda oňaýsyz täsiri azaltmak boýunça durmuşa geçirilmeli işler tapawutlanýar.

Gollanmalar çekirtgelere garşy göreş kampaniýasy döwründe alnyp barylýan işleriň esasy tapgyrlaryna laýyklykda gurlandyr. Gollanmalarda umumy girişden soň, ilkinji nobatda, kampaniýa taýýarlyk görülyän döwürde insektisidleriň oňaýsyz täsirini azaltmak boýunça görüljek çäreler beýan edilýär. Olara: insektisidleri saýlamak, adatdan daşary ýagdaýlarda meýilnamalary täzelemek, şahsy gorag serişdelerini sargyt etmek, adamyň saglygyna we daşky gurşawyň ýagdaýyna gözegçiligi guramak we okuw geçirmek degişli.

Gollanmalaryň ikinji esasy bölümünde, çekirtgelere garşy göreş işleri geçirilende ýüze çykyp biljek daşky gurşawa we adamyň saglygyna abanyan töwekgelçilikler we olary azaltmak boýunça geçirilmeli çäreler beýan edilýär. Gollanmalaryň beýleki temalary insektisidleri daşamak we saklamak, ŞGS-den peýdalanmak, insektisidleri ulanmak, boş gaplary howpsuz ulanmak we daşky gurşawa we adamyň saglygyna oňaýsyz täsirlere gözegçilik etmek ýaly meseleleri öz içine alýar.

Üçünji bölümde boş gaplary we artyp galan pestisidleri howpsuz saklamak we çekirtgelere garşy göreş geçirilenden soňky gözegçilikler ýaly ýerine ýetirilmeli çäreler beýan edilýär.

2 ÇEKİRTGELERE GARŞY GEÇİRİLÝÄN GÖREŞ IŞLERİNDE ULANYLYÄN PESTİSİDLER BİLEN BAGLY TÖWEGELÇİLİKLER

ADAM SAGLYGNA HOWPLAR

Çekirtgelere garşy göreş üçin ulanylyan käbir preparatlaryň beýlekilere garanyňda howpy az hem bolsa, ähli insektisidler adamyň saglygyna belli-bir derejede howpludyr. Şu gollanmada, çekirtgä garşy göreş kampaniýasy wagtynda insektisidleri ulanyandyklaryna (hünär töwegelçiligi), çekirtge garşy göreş işleriniň geçirilýän ýerine golaý ýerleşýändigine (ýerli ilat üçin töwegelçilik) ýogsa-da, insektisidler ulanylan ýerden iýmit iýýändiklerine ýa-da suw içýändiklerine baglylykda insektisidleriň adamlara ýetirýän täsiri tapawutlandyrylýar.

Gözegçilik geçirýänler



Daşayanlar

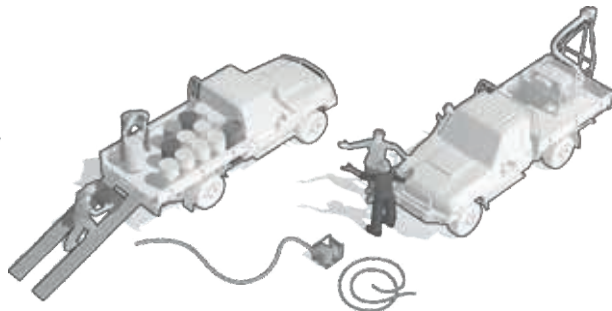

Sürüjiler

Gözegçilik geçirýän hünärmenler



Ammarlaryä işgärleri



Pestisidleri guýýanlar we ony ulanyanlar işgärleri



1-NJI SURAT. IŞ GEÇIRÝÄN WAGTY DÜRLI DEREJEDÄKI HER BIR IŞGÄR INSEKTISIDLERIŇ TÄSIRINE SEZEWAR BOLUP BILER

**1-NJI BLOK. MEÝDANDA ÇEKIRTGELERE GARŞY GÖREŞ GEÇIRMÄGE GATNAŞÝAN HER BIR IŞGÄR NÄHILI ÝOL
BILEN INSEKTISIDLERIŇ TÄSIRINE SEZEWAR BOLUP BILER**

Nähili?	Haçan? (Sanaw gutarnyky däl)
Eginde göterilýän, el bilen ýa-da awtoulag pürküşisi bilen işlenende	<ul style="list-style-type: none"> • aerosol buludyna ikinji gezek düşende (şemalyň öz ugruny üýtgedip durmagy bilen) • operatorlaryň özara aralygynyň ýeterlik däl ýagdaýynda • pürküşijem deşik ýada hapa bolanda • awtoulag hapalananda
Howadan pürkölip işlenilende	<ul style="list-style-type: none"> • pestisidler uçaryň kabinasyna düşende (bakdan ýa-da şlanglardan syzylp akanda) • aerosol buludyna ikinji gezek düşende (şemalyň öz ugruny üýtgedip durmagy bilen) • uçar hapalananda
Garyşdyrylanda we ýüklenende	<ul style="list-style-type: none"> • syçranda ýa-da pürküşijem deşik bolanda • ýükleýjijem ýa-da şlanglar deşik ýa-da döwür bolanda
Saklanylanda	<ul style="list-style-type: none"> • gap deşik ýa-da hapa bolanda • yangyn ýa-da partlama bolanda • insektisidler ýa-da eredijiler bugaranda
Daşalanda	<ul style="list-style-type: none"> • gapdan akanda (beýikli-pesli, tekiz däl ýerden daşalanda) • ulag hapalananda
Kalibrowkada	<ul style="list-style-type: none"> • pürköljek ergin ýygnalan wagty syçranda • enjam, ulag ýa-da uçar hapalananda
Gözegçilik geçirilende (monitoringda)	<ul style="list-style-type: none"> • işläp pürkölýän yere girilende • işläp pürkülen toprak, suw, ösümlükler ýa-da haýwanlar ýygnalanda
Barlag geçirilende	<ul style="list-style-type: none"> • awtoulag hapalananda (barlag geçirmek we çekirtgä garşy göreş geçirilende şol bir awtoulagdan peýdalanylanda)

Hünär töwekgelçiligi

Meýdanda gönüden-göni insektisidler bilen işlemäge çekilen we olary çekirtgelere pürkmäge gatnaşýan işgärler, adatça insektisidleriň täsirine hem-de ondan zäherlenmek howpuna has köp sezewar bolýarlar. Şeýle-de bolsa, meýdanda işleýän işgärleriň ählisiniň hem tötänleýin ýa-da adaty iş gidip duran wagty, şolar ýaly howpa duçar bolup biljegine düşünmek möhümdir (1-nji blogyň suratyna seret).

Şonuň üçin, adam saglygyna ýetirip biljek töwekgelçiligini bahalandyryp, çekirtgä garşy göreş kampaniýasy döwründe insektisidler bilen galtaşýan ähli işgärlere onuň ýetirip biljek täsirine seljerme bermeli. Diňe şondan soň hünär töwekgelçiligini azaltmagyň doly meýilnamasyny işläp düzüp bolar.

Sarp edijiler:

oba hojalyk ekinlerine şemal bilen eltilmegi •
insektisidleriň dökülmeği • ýymitdäki galyndylary •
şemal bilen eltilmeği

Ýerli ilat:

agyž suwundaky galyndylary • insektisid bilen işlenilen
meýdana girilmegi • öý haýwanlaryna täsir etmeği •
insektisidten boşan gabyň alynmagy



**2-NJI SURAT. ÇEKİRTGELERE GARŞY GÖREŞ ÜÇİN ULANYLYÄN INSEKTİSİDLERİŇ TÄSİRİNE, OLARY ULANYJYLAR
WE ÝERLI ILAT SEZEWAR BOLUP BILERLER**

Ýerli ilat üçin töwekgelçilikler







Insektisid sepiljek ýerlere golaý ýerleşen çopanlara, mülkdarlara, obanyň ýaşajylaryna, adatça, ol ýerlerden daşlykda, howpsuz aralykda saklanmak hem-de insektisid sepilen badyna işlenilen meýdana gaýtadan girmekden gaça durmak teklip edilyär.Ýöne käte bu düzgünler ýerine ýetirilmedik ýa-da insektisid şemal bilen çakdanaşa alnyp gidilen ýagdaýynda «daşdan gözegçilik edijiler» hem insektisidleriň täsirine duçar bolup bilerler (2-nji surat). Şonuň üçin seresaplylygy saklamak baradaky çäreler, olara täsir etmek howpuny iň bir ujypsyz ýagdaýa çenli azaltmalydyr.

Sarp edijiler üçin töwekgelçilikler

Ekinler çekirtgelere garşy göreş üçin işlenilende sarp edijiler üçin galan insektisidleriň mukdary howply bolmaz ýaly, hasylyň öň ýanyndaky döwri saklamak möhümdir. Edil şonuň ýaly hem agyž suwunyň çeşmeleriniň ýanynda hem hiç haçan insektisidler köp mukdarda sepilmeli däldir. Şeýle çäreler berjaý edilmedik ýagdaýynda sarp edijiler üçin howp döräp biler (2-nji surat).

DAŞKY GURŞAW TÖWEKGELÇİLİKLERI

Kawkazda we Merkezi Aziýada häzirki wagtda çekirtgelere garşy göreş üçin ulanylyan insektisidleriň köpüsi diýen ýaly, öz täsiri boýunça giň gerimli bolup, diňe bir çekirtgelere garşy hem ulanylmaýar. Netijede, olar daşky gurşawdaky beýleki organizmlere hem oňaysyz täsir edip bilýärler (3-nji surat).Adatça, çekirtgelere garşy göreş üçin ulanylyan insektisidleriň täsirine, ýerli ilat üçin möhüm tebigy serişdeler bolan, ekologik wezipäni ýerine ýetirýän balyklar, tozanlandyryjylar ýa-da entomofaglar – ösümlikleriň zyýankeşleriniň tebigy ýagylary ýaly köp peýdaly organizmler hem sezewar bolup bilýärler.

Çekirtgelere garsygöreş işlerinde insektisidler ulanylanda döräp biljek howplar	 Öý haýwanlary	 Ýabany tebigat	 Tozanlandyryjylar, medeni ösümlikleriň zyýankeşleriniň tebigy ýagylary	 Balyklar	 Toprak organizmleri	 Suw oňurgasyzlary
Ýokary			↕			↕
Orta		↕		↕		
Pes	↕	↕		↕	↕	

Çekirtgelere garşy geçirilen göreş işleriniň maksada laýyk gelmeýän beýleki organizmlere oňaýsyz täsiri baradaky giňişleýin berlen maglumatlary Pestisidler boýunça Ekspert Toparynyň soňky hasabatynda tapyp bolar.

3-NJI SURAT. ÇEKIRTGELERE GARŞY GÖREŞ IŞLARI GEÇIRILENDE INSEKTISIDLERIŇ MAKSADA LAÝYK GELMEÝÄN ORGANIZMLERE INDIKATIW TÄSIRLI HOWPY

MASLAHAT

Şu tema boýunça has giňişleýin maglumat almak üçin Gollanmalaryň soňunda görkezilen ulanylan edebiýatlaryň sanawyna seret.

Mysal, içerki suwlardaky balykçylyk ýaşayş üçin zerur bolan iýmitiň möhüm çesmesi hasaplanýar. Emma insektisidler balyklar ýa-da olaryň iýmitlenýän oňurgasyz haýwanlary üçin ölüm howply bolup biler. Arylar bal, mum berýärler we köp sanly oba hojalyk ekinlerini tozanlandyrmaga gatnaşýarlar. Ýöne olar hem insektisidleriň täsirine duýgurdyrlar. Köp arylar, siňekler, möýler we tomzaklar oba hojalygynyň zyýankeşlerini awlaýarlar. Eger-de tebigy ýagylar (entomofaglar) insektisidler arkaly öldürilse, zyýankeşler mülkdarlar (fermerler) üçin uly meselä öwrüler. Öý haýwanlary edil çekirtgeler ýaly öri meýdanlarda iýmitlenýärler. Şonuň üçin çekirtgelere garşy göreş işleri geçirilip bolunandan soň öri meýdan ösümlüklerindäki insektisidleriň galyndysy etde we süýtde bolmaly däldir. Bulardan hem başga insektisidleriň täsiri bilen bagly ekologik meselelerden köp mysallary getirmek mümkin. Insektisidler çekirtgelerden kösenýän ýurtlaryň yerli ilatynyň ýaşayşyna gönüden-göni täsirini ýetirip bilerler.

Şonuň üçin çekirtgelere garşy göreş işleri geçirilende daşky gurşawa oňaysyz täsir örän ujypsyz derejä ýetirilmelidir. Bu aňsat iş däl. Çekirtgelere garşy göreş alnyp barylýan KMA sebitleriniň özboluşly haýwanat dünýäsi hem-de ösümlükleri bolan daşky gurşawyň köp sanly dürli görnüşleri (tipleri) bar. Insektisidler bu daşky gurşawyň birine täsir edip, beýlekisine etmän hem biler. Şeýlelik bilen, daşky gurşawa insektisidleriň howpuny azaltmak her bir ýagdaýda anyk we aýratynlykda seredilmelidir. Bu hem berlen ýagdaýlara ýa-da daşky gurşawa gabat gelýän insektisidleri saýlamagy, mümkin boldugyndan daşky gurşawy goramak çäresini berk berjaý etmegi talap edýän usullary ulanmagy özünde jemleýär. Bu temalar gollanmalarda has giňişleýin serediler.

INSEKTISIDLERIŇ HOWPLULYGyny HAÝSY ŞERTLER KESGITLEÝÄR?

Insektisidleriň howpuny dürli şertler kesgitleýär. Bu faktorlar adam üçin hem, daşky gurşaw üçinem örän meňzeşdir. Howp insektisidleriň zäheriniň yerine ýetirýän işi, sezewar boluş derejesi we sezewar bolmagynyň dowamlylygydyr. Eger-de şu şertleriňhaýsy hem bolsa biri ýokarlansa, insektisidiň oňaysyz täsirleri döretmek howpy has hemartar.

Zäherlilik

Insektisidlerde hem ýiti, şeýle-de ötüşen zäherlilik ýüze çykýar. Ýiti zäherlenme zäherli himikata gysga wagt aralygynda sezewar bolnanda bolup geçýär. Ol, aýratyn hem, pürkmek işlerine gatnaşýan we insektisidleriň köp mukdaryna sezewar bolýan işgärlere degişli. Bulara operatorlar, pestisidleri ýükleýjiler we ammarlary süpürýänler ýa-da pürküji enjamlary ýuwýan işçiler degişli bolup biler. Ýiti zäherlenmäniň alamatlary, adatyça, sezewar bolnan badyna ýüze çykýar.

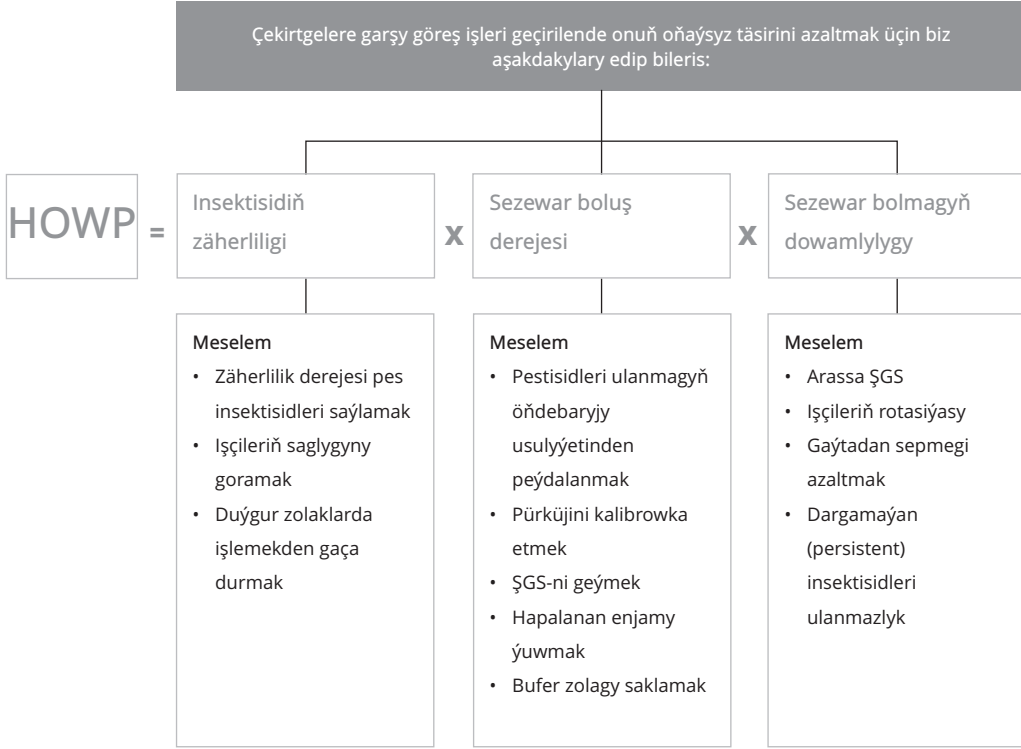

4-NJI SURAT. PESTISIDLERIŇ ADAM SAGLYGNA WE DAŞKY GURŞAWA ÝETIRÝÄN TÄSIRINE TÖWEGELÇILIGI DÖREDÝÄN ŞERTLER (FAKTORLAR)

Dowamly zäherlenme insektisidleriň täsirine sezewar bolunandan soň has giç ýüze çykýar. Beýle ýagdaý insektisidleriň ýiti täsirinden soň, şeýle-de olaryň az mukdarynyň täsirine dowamly sezewar bolunanda hem ýüze çykmagy mümkin. Pürkmek işlerine gatnaşyp, köp ýyllaryň dowamynda insektisidler bilen galtaşýan işgärler dowamly zäherlenme howpunyň emele gelmegine has köp sezewar bolýarlar. Insektisidler bilen dowamly zäherlenmäniň alamatlary örän dürli bolup bilýär, köp halatlarda insektisidler we olaryň täsiriniň sebäp-netije baglanyşygyny ýüze çykarmak kyndyr.

Preparatyň zäherlilik derejesi näçe ýokary bolsa (hem ýiti hem dowamly), şonça-da oňaýsyz täsiriniň howpy ýokarydyr. Çekirtgelere garşy göreş işlerinde howpy azaltmak üçin zäherlilik derejesi pes bolan insektisidleri saýlap almaly.

Sezewar boluş derejesi

Eger-de organizm insektisidleriň köp mukdarynyň täsirine sezewar bolsa, onda oňaýsyz täsiriň howpy hem ýokarlanýar. Aýdylşyna görä, “mukdar zäher edýär”. Çekirtgelere garşy göreş işlerinde adam saglygyna we daşky gurşawa sezewar boluş derejesi köp şertlere bagly. Olara insektisidleriň mukdary, şol bir ýeriň köp işlenilmeği, işlenilmedik bufer zolagynyň ululygy, degişli şahsy gorag serişdeleriniň (ŞGS) ulanylmagy we pürkujiniň kalibrowkasynyň hili degişli.

Sezewar boluş döwrüniň dowamlylygy

Organizm insektisidleriň täsirinde näçe uzak boldugyça, oňaýsyz täsiriň ýüze çykmak howpy şonça-da ýokarydyr. Mysal üçin, insektisidleriň täsiriniň dowamlylygy we şol bir meýdanyň gaýtalanyp işlenip durulmagy daşky gurşawy şeýle täsire sezewar edýär. Operatoryň insektisidler bilen uzak wagt işlemegi ýa-da onuň işleýän döwründe hapa gorag eşigini geýmegi, hünär howpuna sezewar edýär.

Çekirtgelere garşy göreşde howpy azaltmak baradaky ähli geçirilýän çäreler täsire sezewar bolmagyň bir ýa-da birnäçe şertlerini azaltmaga gönükdirilendir (4-nji surat).

2-NJI BLOK. KAWKAZDA WE MERKEZI AZIÝADA ÇEKIRTGELERE GARŞY GÖREŞ IŞLARI DÜRLI USULLARDA GEÇIRILENDE ÝÜZE ÇYKÝAN TÖWEGELÇILIGIŇ ŞERTLERI (FAKTORLARY)

Uçar bilen işlemek (suw esasly we UKGP (UMO) preparativ görnüşleri)	Ýerüsti işläp pürkmek	
	Awtoulagdaky pürkujiler	Eginde göterilýän we el pürkujiler
	Traktora tirkelen ýa-da oňa asylan pürkujiler (suw esasly preparativ formalar) we «pikap» görnüşli awtoulagda gurnalan pürkujiler (UMO preparativ formasy)	UMO tozanlandyryjyly ýa-da onsuz (suw esasly we UMO preparativ formaly) motorlaşdyrylan pürkujiler

Hünär töwekgelçiligiň şertleri

<ul style="list-style-type: none"> ↑ Insektisidleriň köp göwrümi ↓ Adatça, tejribeli işgärleriň köp sanda bolmagy ↓ Sezewar bolmagyň az ähtimallygy (esasan, garylada we pürkülende) ↓ Işçilere gözegçilik etmegiň ýeňil bolmagy 	<ul style="list-style-type: none"> ↑ Insektisidleriň aralyk göwrümi ↓ Adatça, tejribeli işgärleriň köp sanda bolmagy ↑ Sezewar bolmagyň köp ähtimallygy (esasan, garylada, ýüklenende we pürkülende) ↑ Işçilere gözegçilik etmegiň kynlaşmagy 	<ul style="list-style-type: none"> ↓ Ulanylýan insektisidleriň az göwrümi ↑ Esasan, wagtlaýyn işgärler, tejribeli işgärleriň sanynyň az bolmagy ↑ Sezewar bolmagyň ähtimallygy ýokary (esasan, garylada, ýüklenende we pürkülende) ↑ Işçilere gözegçilik etmegiň kyn bolmagy ↑ Enjamlaryň düzüm bolmazlygy sebäpli, işgärleriň täsire duçar bolmak ähtimallygy ýokary
--	---	--

Ekologiki töwekgelçiligiň şertleri

<ul style="list-style-type: none"> ↑ İşlenilmeli meýdanyň uly bolmagy ↑ Insektisidleriň şemal bilen hasköp ýaýradylmagy ↑ Duýgur zolaklara artykmaç pürkmek ähtimallygynyň ýokary bolmagy ↓ Adatça, tejribeli işgärleriň köp bolmagy 	<ul style="list-style-type: none"> ↑ İşlenilmeli meýdanyň orta möçberde bolmagy ↓ Insektisidleriň şemal bilen az ýaýradylmagy ↓ Duýgur zolaklara artykmaç pürkmek ähtimallygynyň peselmeği ↓ Adatça, tejribeli işgärleriň köp bolmagy 	<ul style="list-style-type: none"> ↓ İşlenilmeli meýdanyň kiçi bolmagy ↓ Insektisidleriň şemal bilen az ýaýradylmagy ↓ Duýgur zolaklara artykmaç pürkmek ähtimallygynyň peselmeği ↑ Wagtlaýyn işgärleriň sanynyň köp, tejribelileriň az bolmagy
--	---	---

B KAMPANIÝA BAŞLANMAZYNDAN OZAL

Çekirtgelere garşy göreşilende işiň meýilnamalaşdyryş tapgyrynda howpy azaltmak meselesi örän möhümdir. Gowy taýýarlyk görülmegik ýagdaýynda dürli hadysalaryň ýüze çykmak ähtimallygy ýokarlanýar, emma daşky gurşawa we saglygageçirilýän gözegçiligiň (monitoring) netijeliligi pes bolýar. Şonuň üçin, çekirtgelere garşy göreş kampaniýasy geçirilende howpsuzlyk, seresaply bolmagyň ekologiki çäreleri we gözegçilik elmydama adatdan daşary ýagdaýlaryň meýilnamasynda standart orny eýelemelidir.

Pestisidleri ulanmak boýunça ekspertler, daşky gurşawy goramak hem-de uly lukmançylyk işgärleri kampaniýanyň başyndan onuň meýilnamasyny düzmek we guramaçylyk işlerine gatnaşmalydyrlar. Bu olara çekirtgelere garşy göreş kampaniýasy geçirilende ýüze çykyan meseleler we onuň geçiriliş şertleri bilen ýakýndan tanyşmaga mümkinçilik berer. Şeýle-de, ekspertlermeýilnamalaşdyryşyň irki tapgyrynda kampaniýanyň meýilnamasyna adam saglygyny we daşky gurşawy goramak meselelerini goşup bilerler, çünki insektisidler we enjamlar sargyt edilenden we işgärler öwredilenden soň meýilnama düzedişleri girizmek gij ýa-da asla mümkin bolmaýar. Bu meseleleriň önünden seljerilmegi garaşylmadyk ýagdaýlaryň ýüze çykmagynyň önüni almaga kömek eder.

3 ULANYLYAN ENJAMLARY SAÝLAMAK

Kawkazda we Merkezi Aziýada çekirtgelere garşy göreş işleri, esasan, ýerüsti usul bilen, traktor, awtoulag we eginde göterilýän pürkujileri ulanmak arkaly amala aşyrylýar. Uçarlar bilen işlemek käbir döwletlerde geçirilýär. Ilki başda pestisidleri pürkmek üçin ulanylyan enjamlar insektisidleriň suw esasly (meselem, EK, SK) preparativ formalaryny sepmek üçin niýetlenendir. Häzirki wagtda sebitiň çäklerinde gitdigiçe ultra kiçi göwrümlü (UMO) ýöriteleşen pürkujiler köp ulanylýar.

Çekirtgelere garşy göreş kampaniýasy döwründe ulanylan pürkujü enjamlarynyň tipleri köp şertlere bagly bolýar, aýratyn-da: zyýanberiji çekirtgeleriň ekologiýasyna, olaryň ýaýrap biljek meýdanlarynyň ölçegine, işleniljek meýdanlaryň topografiýasyna we elýeterligine, insektisidleri garmak üçin arassa suwuň barlygyna we preparatyň talap edilýän dozasyyna.

Şeýle-de göreş usullary we enjamlar hünär hem-de ekologiki töwegelçiliklere täsir edýär (2-nji blok). Uçar bilen has uly meýdanlar işlenilýär we bu usulda insektisidler howanyň akymy bilen uly aralyklara ýaýraýar. Bu bolsa maksada laýyk gelmeýän organizmleriň täsire sezewar bolmagyna alyp barýar. Başga bir tarapdan, bu usul bilen işlenilende az sanly, adatça gowy öwredilen işgärler gatnaşyp, hünär töwegelçiligine sezewar boluş ähtimallygyny azalýar. Her bir göreş usulynyň özüne mahsus bolan ekologiki we hünär töwegelçilikleri bolýar. Umuman, uçar bilen çekirtgelere garşy göreş işleri geçirilende ekologiki meseleler has köp ýüze çykýan bolsa, ýerüsti işlenilende, aýratynam eginde göterilýän we el pürkujileri bilen işlenilende, hünär bilen bagly meseleler agdyklyk edýär.

Netijede, kompaniýanyň başynda howpy azaltmak boýunça kabul edilmeli we üns bermeli çäreler tapawutlanýar. Ol hem pürkmek üçin saýlanyp alynýan enjamlara baglydyr. Mysala ýüzleneliň, egerde işde, esasan, eginde göterilýänpürküji ulanylýan bolsa, onda taýýarlyk işlere we işçilere gözegçiligi hem-de ŞGS-ni öz wagtynda paýlamagy üpjün etmeli. Eder-de uçarlar bilen iş geçirmek meýilleşdirilýän bolsa, onda esasy ünsi insektisidleriň howa akymy bilen ýaýramak ýagdaýynyň gözegçiligine we daşky gurawyň hapalanmagyna bermeli.

4 INSEKTISIDLERI SAÝLAMAK

Çekirtgelere garşy göreş üçin insektisidleri saýlamak köp sanly kriteriýalara esaslanýar. Netijelilik, täsiriň tizligi we preparatiw formanyň görnüşi esasy şertler bolup, insektisidi nähili ýol bilen ulanyp boljakdygyny kesgitleýär. Adam saglygyna howpy bolsa, insektisidi kim ulanyp bilýändigini we haýsy seresaplylyk çäresini görmelidigi kesgitleýär. Daşky gurşawa howplar insektisidi nirede ulanyp bilinjekdigine täsir edýär.

Pestisidler boýunça Ekspert Topary (PET) insektisidler boýunça Birleşen Milletleriň Azyk we Oba hojalyk guramasyna (FAO) çekirtgelere garşy göreşde öz netijeliligini görkezene, ulanylanda laýyk bolan mukdary (dozasy) hem-de sanalan pestisidleriň adam saglygyna we daşky gurşawa howpy barada maslahat berýär. Ondan hem başga Pestisidler boýunça e-komitet Kawkazda we Merkezi Aziýada çekirtgelere garşy göreş üçin ulanylýan insektisidleri gözden geçirip KMA ýurtlarynyň ählisinde çekirtgelere garşy göreş işlerinde ulanyp boljak pestisidleriň iň zerur sanawyny hödürledi (5-nji surat).



5-NJI SURAT. ÇEKIRTGELERE GARŞY GÖREŞ ÜÇIN HÖDÜRLENEN INSEKTISIDLERIŇ PÜRKMELI MUKDARY WE TÄSIR EDIŞ MEHANIZMI BARADAKY HAS GIŇIŞLEÝIN MAGLUMATLAR PESTISIDLER BOÝUNÇA EKSPERT TOPARYNYŇ (PET) HASABATYNYDA WE KMA ÝURLARYNYŇ E-KOMITETINIŇ HÖDÜRNAMASYNYDA BERLEN.

PESTISIDLERI HASABA ALMAK

KMA ýurtlarynyň ählisinde insektisidler ulanylyp başlanmazyndan ozal, olar döwlet tarapyndan hasaba alynmalydyr. Adatça, ýöne täsir edýän maddalar däl-de, täjirçilik pestisid preparatlary hasaba alynýar. Bular ýurtda çekirtgelere garşy sipermetrin saklaýan bir ýa-da birnäçe preparatlarlaryň, emma olaryň hemmesiniň däl-de, ulanyp bolýandygyny aňladýar.

Hasaba alynmadyk preparatlary, adatça, ulanmak bolmaýar. Şonuň üçin, çekirtgelere garşy göreş işlerini alyp baryan bölümler, kompaniýanyň işini netijeli geçirmek maksady bilen, gerek bolup biljek insektisidleriň ähli görnüşleriniň şol ýurtlarda hasaba alnandygyna anyk göz ýetirmelidirler. Mysal üçin, oba hojalyk ekinlerine ýakyn bolan ýerlerde çekirtgeleriň liçinkalaryna ýa-da sürülerine garşy göreşmek üçin tiz täsir edýän insektisidler (meselem, piretroidler) gerek bolmagy mümkin. Has durnukly (persistent) insektisidler (mysal üçin, benzoilmoçewinalar) bilen öri meýdanlarynda liçinkalara garşy uly göwrümde göreş alyp barmaly, az derejede howply preparatlary (meselem, biopreparatlary) göreş üçin oba hojalyk ekinlerinde ýa-da tebigaty goraýyş zolaklarynda ulanmak mümkin. Talap edilýän insektisidleriň her bir tipine degişli preparatlar köp mukdarda hasaba alynmaly bolar, sebäbi olar eltilen wagty hökmiowanlyk (monopolíýa) ýüze çykyň, çykdajynyň köpeldilmeginiň önüni alyp bolar ýaly.

Eger-de insektisidleriň kesgitli tipi çekirtgelere garşy göreşmekde zerur ýöne heniz hasaba alynmadyk bolsa, onda çekirtgelere garşy göreşmek üçin insektisidleriň gerimini nädip giňeltmelidigi barada pikir alyşmak üçin, ýurduň pestisidleri hasaba alyş guramasy bilen habarlaşyp bolar. Bu ýurda pestisidleri getirmek boýunça işleri amala aşyryan adamlaryň we öndürjileriň gatnaşmagyny talap etmegi hem ähtimal. Meselem, ýurtda preparatyň netijeliligini barlamak maksady bilen synaglary geçirmek ýa-da meňzeş ekologiki şerti bolan başga ýurtlarda geçirilen synaglaryň netijelerini almak üçin.

INSEKTISIDLERI SAÝLAMAK: ADAM SAGLYGNY GORAMAGYŇ KRITERIÝALARY

Hünär töwekgeçiligi we ýerli ilat üçin töwekgeçilikler

Çekirtgelere garşy göreşmek üçin ulanylýan insektisidleriň zäherlilik dürlü bolýarwe pürkmek işlerini geçiryän işgärler hem-de ýerli ilat dürlü derejedehowpa sezewar bolýarlar.

Pestisidleriň howplulygynytertipleşdirmek üçin giňden iki sany halkara klassifikasiýasy ulanylýar: Bütindünýä saglygy goraýyş guramasy (BSGG) tarapyndan hödürlenlen pestisidleriň howplulyk derejesiniň klassifikasiýasywe global derejesinde Sazlaşdyrylanklassifikasiýa ulgamy hem-de himiki maddalaryň markirowkasy (GHS).Çekirtgelere garşy göreş üçin ulanylýan insektisidleriň ýiti zäherlenmä esaslanan klassifikasiýa 3-nji blokda berlen.Üns beriň, ýiti zäherlenmäniň klassifikasiýasy çekirtgelere garşy göreşde ulanylýan insektisidleriň täsir edýän maddasyna däl-de, taýýar preparatyň zäherlilikine esaslanyp berilýär.

BSGG-nyň Ia we Ib klasslary ýa-da GHS-iň1 we 2 Ýiti Zäherlilik Derejeleri ýokary zäherlilik sebäpli çekirtgelere garşy göreşde ulanylmaly däldir.Häzirki wagtda çekirtgelere garşy göreş işlerinde, köplenç, ulanmaga BSGG-niň II ýa-da III klasslary ýa-da GHS-iň 3,4 ýa-da 5 Ýiti Zäherlilik Derejeleri rugsat edilýän Insektisidler hatda aralyk ýa-da az mukdarda zäherli bolýan ýagdaýynda hem, hünär töwekgeçiligini has azaltmak maksady bilen, olar ylmy işgärleriň gözegçiliginde diňe önden öwredilen işgärler tarapyndan ulanylmalydyr.

3-NJI BLOK. ÝITI WE DOWAMLY ZÄHERLILIK KLASSIFIKASIÝASY ESASYNDA ÇEKIRTGELERE GARŞY GÖREŞDE ULANYLYAN INSEKTISIDLER ÜÇIN HÖDÜRNAMA

BSGG-nyň howplulyk klasy	GHS-iňýiti zäherlilik derejesi	Ulanmak boýunça hödürnama
la Çakdanaşa howply	1 Ýuwdulanda, deriňe degende ýa-da ondan dem alnanda ölüm howply	Çekirtgä garşy göreşmekde ulanmak üçin hödüredilmeyär
lb Örän howply	2 Ýuwdulanda, deriňe degende ýa-da ondan dem alnanda ölüm howply	Çekirtgä garşy göreşmekde ulanmak üçin hödür edilmeyär
II Aralyk howply	3 Ýuwdulanda, deriňe degende ýa-da ondan dem alnanda zäherli	Görkezilen seresaplylyk çärelerini berk berjaý edýän, öwredilen we gözegçilikde saklanylýan operatorlar
III Az hoply	4 we 5 Ýuwdulanda, deriňe degende ýa-da ondan dem alnanda zyýanly (bolmagy mümkin)	Adaty seresaplylyk çärelerini berk berjaý edýän öwredilen operatorlar
U Adatça ulanylanda howply däl	-- Klassifikasiýa edilmeyär	Gigiýenanyň standart çärelerini we etiketkada görkezilen ulanmagyň düzgünlerini berjaý edip, umumy peýdalanmak
	GHS-iňýiti zäherlilik derejesi	Ulanmak boýunça hödürnama
	1A, 1B, 2 Kanserogenli	Satyn alynmazdan oň – ýurtda çekirtgä garşy işlerde ulanyljak ýagdaýynda hünär töwekgelçiligine hemme taraplaýyn baha bermek
	1A, 1B, 2 Düwünçek öýjügininiň mutagenliliği	
	1A, 1B, 2 Reproduktiv zäherliliği	
	1A, 1B, 2 Dem alyş organlarynyň täsirlere duýgurluk derejesiniň artmagy	
	1A, 1B, 2 Ýöriteleşen syna zäherlenmesi – bir gezek ýa-da gaýtalanýan galtaşmada	

Kampaniýa taýýarlyk döwründe çekirtgelere garşy göreş bölümi bu işe gatnaşýan işgärleriň ählisiniň saýlanyp alnan insektisidleri ulanan wagtlarynda töwekgelçilikleri azaltmaga ýeterlik derejede taýýarlyklydygyna baha bermelidir. Eger olar ýeterlik bolmasa, onda çekirtgelere garşy göreş kampaniýasyny başlamazyndan ozal zerur bolan taýýarlygy (treningi) görmeli.

GHS hem himikatlaryň saglyk üçin dowamly howplulygyny klassifikasiýa edýär. Bu, aýratyn-da, işçiler ýylyň dowamynda uzak wagtlap insektisidleri ulanyp, iş geçiren ýagdaýynda has hem wajypdyr. Ýurtda çekirtgelere garşy göreş işleri geçirilende ýüze çykýanulanylyan (3-nji blok) insektisidleriň dowamly howplulygynyň birnäçe derejeleri üçin hünär töwekgelçiligine sezewar bolunmaga has çuňňur baha bermek maslahat berilýär.

Çekirtgelere garşy göreş işleri ilatly punktlara golaý geçirilmek ähtimallygy bar bolsa, ýerli ilatyň garaşylmadyk howpa sezewar boluş derejesi ýokarydyr (meselem, pestisid bilen işlenen meýdana gapdaldan gözegçilik edýänleriň ýa-da mülkdarlaryň dolanyp gelmegi). Bu insektisidler alnanda ýa-da satyn almak üçin öňünden sargyt edilende göz öňünde tutulmalydyr, meselem, şeýle ýagdaýlar üçin BSGG-niň U klasyny ýa-da GHS-iň klassifikasiýa edilmedik preparatlarynyň peydalysyna saýlap almak bilen.

Sarp edijiler üçin howp

Käbir ýagdaýlarda çekirtgelere garşy göreş işleri oba-hojalyk meýdanlarynda ekinlerde geçirilmeli bolýar. Insektisid bilen işlenilen ekinler olary sarp edýänlere howp döretmezligi üçin, hasyly ýygmakdan öňki aralyk döwri berjaý etmeli. Hasyly ýygmakdan öňkidöwür baradaky giňişleýin maglumatlar şu gollanmalaryň 21-nji bölümünde berlen.

Insektisidleriň kesgitli preparativ görnüşleri ulanylanda ýüze çykýan howplar

KMA ýurtlarynda çekirtgelere garşy göreşmek üçin hem suw esasly (esasan emulsiýanyň konsentraty (EK) we suspenziýanyň konsentraty (SK) preparativ formalary hem-de ultra kiçi göwrümlü pürkmek (UMO) üçin preparativ formalary ulanylýar. Şu preparativ formalarynyň hünär töwekgelçilikleri dürli hili bolup biler: çekirtgelere garşy göreş üçin, EK we SK preparativ görnüşleri, adatça, UMO preparativ görnüşine garanyňda has konsentrirenen bolýar. Ondan hem başga EK-niň preparativ görnüşü deňeşdirilende has howply eredijileri düzüminde saklap biler. Şonuň üçin insektisidler garyşdyrylanda we pürkujilere guýulanda EK-y we SK-y preparativ görnüşleriniň hünär töwekgelçiligi UMO-i preparativ görnüşine garanyňda, adatça, ýokary bolýar.

Şeýle-de bolsa, adatdaky ýaly pürkmekde hünär töwekgelçiliginiň derejesi insektisidleriň preparativ görnüşleriniň konsentrasiýasy bilen kesgittenmeýär. Çünki onuň 1 geklarda pürküş kadasy birmeňzeşdir. Hünär töwekgelçiliginiň has möhüm kesgitleýjisi (determinanty) — ol hem öndürjiligidir (bir günün dowamynda işlenilen gektary, düzgün boýunça, UMO insektisidleri üçin köp bolýar), şeýle-de ulanylyan enjamyň üpjün edýän gorag derejesi (traktor we eginde göterilýänpürkujileriň awtoulaga garanyňda, adatça, pes bolýar).



6-NJY SURAT. ENTOMOPATOGEN METARHIZIUM ACRIDUM ÇEKIRTGELERE GARŞY NETIJELILIGINI GÖRKEZDI

Şeýlelik bilen, çekirtgelere garşy göreşmekde ulanylýan ultra kiçi göwrümlü pürküji prepratiw görnüş (UMO) suwda ereýän insektisidlere garanynda adam saglygyna köp howp salýar diýip bolmaýar. Bu, köplenç, operatoryň işleýşine we ulanylýan enjama bagly bolýar.

INSEKTISIDLERI SAÝLAMAK: DAŞKY GURŞAWY GORAMAGYŇ KRITERIÝALARY

Çekirtgelere garşy göreş işlerinde daşky gurşawa abanyan howpa baha bermek ýönekeý iş dälidir. Bu daşky gurşawyň köp sanly, belli bir insektiside hökman birmeňzeş kabul edijiligi bolmadyk, dürli organizmlerden durýandygy bilen baglydyr. Meselem, preparat balyklar üçin ýokary derejede howply, emma guşlar we süýdemdirijiler üçin, deňeşdirilende, howpsuz bolup biler, ýa-da arylar we tebigy ýagylar (entomofaglar) üçin örän zäherli, ýöne öý haýwanlary üçin howpy pes bolup biler.

Şonuň üçin çekirtgelere garşy göreş işleri geçirilende haýsy insektisidiň ekologiki taýdan gabat gelýändigini işlenilmeli daşky gurşawyň görnüşine hem-de goralmany organizmlere bagly bolýar. Çekirtgelere garşy göreşmek bilen bagly ähli ýagdaýlarda ulanyp boljak ekologiki klassifikasiýa ýok. Ol her bir ýagdaýa baglylykda, hususy esasyda, kesgitli geografik raýony we insektisidlere sezewar boljak görnüşleri hasaba almak arkaly baha berilmeli.

Birleşen Milletleriň Azyk we Oba hojalyk guramasynyň Pestisidler boýunça Ekspert topary (PET) insektisidleriň netijeliligini synagdan geçirende olaryň daşky gurşawa mümkin edip biljek täsirine hem baha berýär. Çekirtgelere garşy göreş işleri geçirilende täsire sezewar boljak esasy organizmler üçin insektisidler pes (P), orta (O) ýa-da ýokary (Ý) derejede howply klassifikasiýa boýunça bölünýärler. Bu bahalandyрма çöl çekirtgesine garşy göreş işleri geçirilende daşky gurşawyň şertlerine we insektisidiň ulanylýan mukdaryna (dozasyna) esaslanyp berilýär.

Oňa garamazdan, bu bahalandyrmany KMA ýurtlarynda çekirtgelere garşy göreş işlerinde giňden ulanyp bolar. Bu bahalandyrmanyň netijeleri PET-iň soňky hasabatynda görkezilen (gollanmalaryň soňunda berlen ulanylan edebiýatlaryň sanawyna seret). Çekirtgelere garşy göreş geçirýän milli bölümler we Tebigaty goramak guramalary bu hasabaty insektisidleriň oňaýsyz täsirine baha bermek üçin çekirtgelere garşy göreşmekde peýdalanyp bilerler.

INSEKTISIDLERI SAÝLAMAK: BIOPESTISIDLER

Dürli pestisidler çekirtgelere garşy barlanyp görüldi. Häzirki wagtda patogen *Metarhizium acridum* kömelek esaslybiopestisid has bir netijeli hasaplanylýar, ol süri emele getirýän we ýekebara ýaşayan çekirtgeleri saýlap zaýalaýar (6-njy surat). Bu entomopatogen aralyk we haýal tizlikde täsir edýändigini bilen häsiýetlenip, ol 2–4 gününň dowamynda çekirtgäni hereketden galdyrýar we 7–20 gününň dowamynda öldürýär. Onuň täsir ediş tizligi daşky gurşawyň temperaturasyna bagly bolýar.

Häzirki wagtda süri emele getirýän we ýekebara ýaşayan çekirtgelere garşy göreşmek üçin ulanylýan *M.acridum* esasly birnäçe täjirçilik preparatlar bar. Merkezi Aziýada EVCH077 ştammi esaslyndaky preparat italya we marokko çekirtgelerine garşy synag edilende gowy netije berýändigini görkezdi. Ondan hem başga biopestisidiň IMI 330189 ştammy çöl çekirtgesine, gyzyl çekirtgä, madagaskar göçýän çekirtgesine we Afrika kontinentinde, Madagaskarda hem-de Ýakyn Gündogarda duş gelyän süri emele getirýän we ýekebara ýaşayan çekirtgeleriň dürli görnüşlerine garşy ulanylanda özüniň netijeliligini görkezdi. Biopestisidiň FI 985 ştammy awstraliýa çekirtgesine garşy giňden ulanylýar, ol çekirtgeleriň beýleki görnüşlerine, şol sanda göçýän çekirtgägarşy ulanylanda özüniň netijeliligini subut etdi.

Metarhizium acridum göniganatlylar (Orthoptera otrýady) üçin ýöriteleşen preparatdyr. Onuň täsiri beýleki mör-möjeklerde ýa-da maksat edinilmedik organizmlerde ýüze çykarylan däldir. Onuň zäherlilik süýdemdirijiler üçin örän pesdir.

Biopestisidiň bu görnüşi goralýan tebigy zolaklar, pestisidsiz oba hojalyk önümçiligi we biopestisid ulanylýan ekin meýdanlary ýa-da suw çeşmeleriniň töwerekleri ýaly duýgur ekoulgamlarda, adaty himiki insektisidleri ulanyp bolmaýan ýerlerinde ulanmak bolýar. *Metarhizium acridum* şeýle-de çekirtgäniň ösüşiniň irki tapgyrlarynda, ekerançylyk etraplarynyň çäklerinden daşda ulanylanda netijeli bolýar.

MASLAHAT

Bu tema boýunça doly maglumat almak üçin Gollanmalaryň soňunda görkezilen peýdalanýan edebiýatlaryň sanawyna serediň.

5 INSEKTISIDLERI SARGYT ETMEK

NÄÇE MUKDARDA SARGYT ETMELI?

Çekirtgäniň sanynyň çakdanaşa köpelmegine duçar bolýan her bir ýurt olara garşy göreşmek maksady bilen ätiýaçlyk üçin özünde insektisidleriň ýeterlik derejedäki mukdarynyň bolmagyny isleýär. Şonuň üçin KMA ýurtlarynyň çekirtgä garşy göreş bölümleri geljek möwsümde çekirtgeleriň populýasiýalarynyň sanyny önünden çaklamak maksady bilen meýdan gözegçiligine köp wagt sarp edýärler. Şol çaklamalaryň maglumatlarynyň esasynda insektisidleriň gerek görnüşlerini we möçberini satyn alýarlar. Şeýle-de bolsa, çekirtgä garşy işlenilmeli meýdany önünden kesgitläp bolmaýar. Netijede, kompaniýa gutarandan soň ulanylmadyk insektisidleriň artyp galmagy ýa-da çekirtgelere garşy göreş geçirilende preparatlaryň ýetmezçiligi ýüze çykyp biler.

Ekologiki nukdaýnazardan ýurtda insektisidleri näçe az saklasaň, şonça-da gowudyr. Bu utilizasiýasy (ýoklanmagy) örän gymmat düşýän könelen pestisidleriň ätiýaçlygynyň emele gelmeginiň we daşky gurşawyň hapalanmagynyň önüni almaga kömek edýär (7-nji surat). Köp pestisidleri saklamagyň wagty iki ýyla golaý bolýanlygy sebäpli (saklanşynyň zerur şertleri döredilende köp ýagdaýlarda pestisidleri has dowamlyrak ulanmak hem mümkin), çekirtgä garşy göreş üçin ulanylýan insektisidleriň ätiýaçlyk göwrümini indiki geçiriljek iki kompaniýanyň ortaça talaplaryndan geçirmezlik maslahat berilýär.



7-NJI SURAT. ÇEKIRTGELERE GARŞY GÖREŞMEK ÜÇIN NIÝETLENEN INSEKTISIDLERIŇ ULANYLMAN GALAN MILLI ÄTIÝAÇLYGY KÖNELIP BILER. INSEKTISIDLER UZAK WAGT SAKLANANDA KONTEÝNERLER ZAÝALANYP, PESTISIDLER SYZYLYP DÖKÜLIP BAŞLAR

KMA ýurtlarynyň köpüsi çekirtgelere garşy göreşmek üçin insektisidleri tender geçirilenden soň satyn alýarlar. Harydyň toplanylmagynyň oňuni almak maksady bilen, çekirtgelere garşy kampaniýa geçirilýän döwründe zerur bolan ýagdaýynda goşmaça preparatlary tiz satyn alar ýaly, bu işler ýeterlik derejede çäýe bolmaly. Ony amala aşyrmak üçin çekirtgä garşy şol bir göreş kampaniýasy döwründe täzeden tender geçirmän, oň geçirilen tenderiň esasynda pestisidleri gaýtadan satyn alyp bolar.

GAPLAMA

Çekirtgelere garşy göreş üçin ulanylýan insektisidler, köplenç, dilkawlanan (pesli-beýikli) ýerlerden geçirilýär we daşky gurşawyň amatsyz şertlerinde saklanylmaly bolýar. Şonuň üçin gaplama edilýän talaplar iň ýokary standarta gabat gelmelidir. Şikes ýetmez we daşky gurşawy hapalamaz ýaly, konteýnerlerörän durnukly we berk bolmaly. Insektisidler üçin uly bolmadyk konteýnerler ýokary dykzlygy bolan ýokary hilli polietilenden taýýarlanan bolmaly; ulykonteýnerler (20 litrden köpräk) polatdan taýýarlanylýar. Birleşen Milletler Guramasy tarapyndan pestisidleri gaplamak üçin halkara standarty işlenilip düzüldi (8-nji surat).

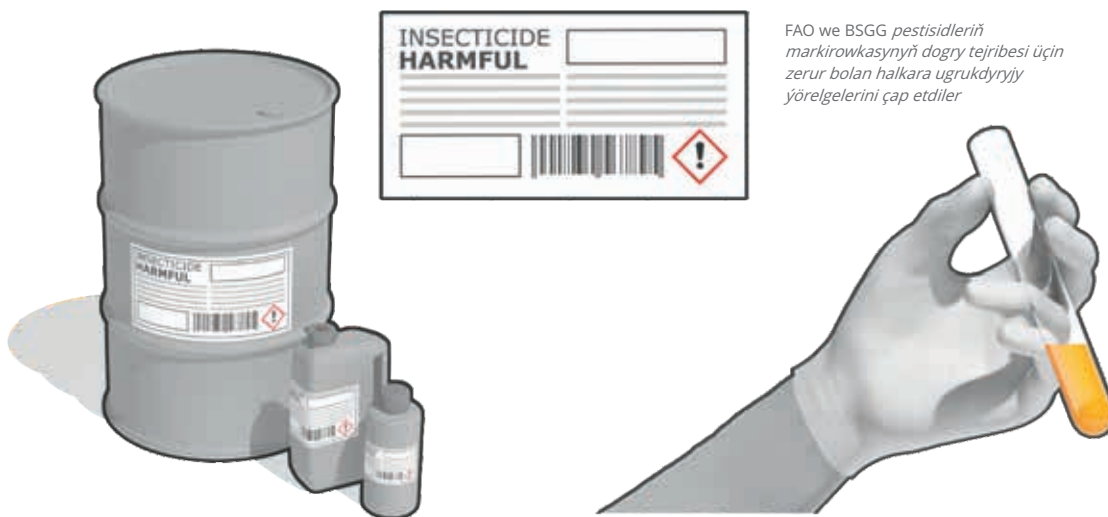

FAO we BSGG pestisidleriň markirowkasynyň dogry tejribesi üçin zerur bolan halkara ugrukdyryjy ýörelgelerini çap etdiler

Insektisidleri gaplamagyň halkara standarty Birleşen Milletler Guramasynyň howply ýükleri daşamak boýunça Hödürnamasýnda saklanýar.

FAO-da köp insektisidler üçin pestisidleriň hil aýratynlyklary (spesifikasiýasy) saklanylýar.

8-NJI SURAT. INSEKTISIDLER SARGYT EDILENDE GAPLAMAGYŇ WE MARKIROWKASYNÝŇ IŇ GOWY STANDARTLARYNY BERJÁÝ ETMEK ZERUR: BAR BOLAN ÄHLI INSEKTISIDLERIŇ HILINE GÖZEGÇILIK EDILMELIDIR

Insektisidler üçin konteýneriň göwrümi hem olaryň howpsuz ulanylmagyna täsir edip biler. Uly çelekler – agyr bolany üçin olar bilen işleşmek çylşyrymlydyr. Uçar bilen iş geçirilen wagtynda uly çelekleri ulanmakda mesele ýüze çykmaýar. Çünki insektisid uçaryň bakyna nasosyň kömegi bilen sordurylýar. Şeýle-de bolsa, uly göwrümlü çelekleri awtoulag, eginde göterilýän we el pürkujileri bilen işlenilende, ýagny kiçi göwürümdäki işler geçirilende, amatsyz bolýar. Şular ýaly ýagdaýda uly çeleklerden insektisidleri guýmak örän howludyr. Şonuň üçin, konteýneriň ölçegini saýlamak pürkmek işleri geçirilende ulanyljak pürküji enjamyňa baglydyr.

MARKIROWKA (BELLIK ETMEK)

Insektisidler üçin ulanylýan ähli konteýnerler talaba laýyk edilen markirowkaly bolmaly. Etiketkalar milli talaplara laýyk gelmeli. FAO we BSGG halkara markirowkasynyň ugrukdyryjy ýörelgelerini çap etdiler (8-nji surat).

HIL BARLAGYNY GEÇIRMEK

Daşary ýurtdan getirilen ýa-da ýerli önümdigine garamazdan, islendik insektisidiň hili garaşsyz barlaghanadayzygiderli barlanylmaladyr. Preparat çykarylan senesinden soň iki ýyldan gijä galman, soňra her ýylda oňa seljerme berilmegi zerurdyr. Käbir ýurtlarda hil barlaýan we şular ýaly seljermäni geçirýän barlaghanalar işleýär. Şeýle seljermäni geçirmegiň ýene bir goşmaça mümkinçiligi (alternatiwasy) hökmünde hil barlamak işi tenderiň talaplarynyň bir bölegi bolmaly we insektisidleri getirýänler tarapyndan kepillendirilmeli. Pestisidleriň hiliniň halkara standartlaryny FAO-dan alyp bolar (8-nji surat).

MASLAHAT

Tenderiň çäginde insektisidleri getirýänlerden preparatyň howpsuzlygy baradaky tehniki ýöriteleşmäni görkezmeği talap ediň. Ýöriteleşmäni işgeçirýän brigadalara we iş geçirilýän ýerlerdäki lukmançylyk gulluklaryna berip bolar.

6 DUÝGUR ZOLAKLARY KESGITLEMEK

Ekologiki we agronomiki nukdaýnazardan möhüm ýa-da insektisidlere aýratyn duýgur bolan ähli meýdanlar ýüze çykarylmalý we karta geçirilmelidir. Käbir raýonlarda himiki serişdeleri ulanmak kanun boýunça rugsat edilmeyär (mysal üçin, milli seýilgählerde ýa-da döwlet tebigy goraghanalarynda). Şeýle kartalary Daşky gurşawy goramak ministrligi ýa-da Milli kartografiya gullugy san ýa-da kagyz formatynda işläp düzen bolmagy mümkin (9-njy surat). Şoňa meňzeş ýol bilen, goralyp saklanýan ýa-da ýitip gitmek howpy abanýan, insektisidleriň täsirine sezewar bolmaly däl görnüşler baradaky maglumatlary elýeterli edip bolar.

Şolar ýaly çekirtgelere garşy göreş işleri geçirilmeli duýgur zolaklarda howpa sezewar boljak organizmleriň tiplerine we bu raýonda ýüze çykyp biläýjek çekirtgeleri göz önünde tutup, olara garşy alynyp barylmalý göreşiň usullaryny saýlamaly. Soňra her bir raýona laýyk gelýän çekirtgelere garşy göreşmegiň tehnikasyny kesgitlemek zerur (4-nji blok). Olara himiki insektisidleri ulanmaga rugsat edilmelimi, ulanmak üçin nähili preparatlar saýlanymaly, haçan iş geçirmäge rugsat edilýär ýa-da rugsat edilmeyän döwürler, olara laýyk gelýän göreş usullary we s.m. çözüntler degişlidir.

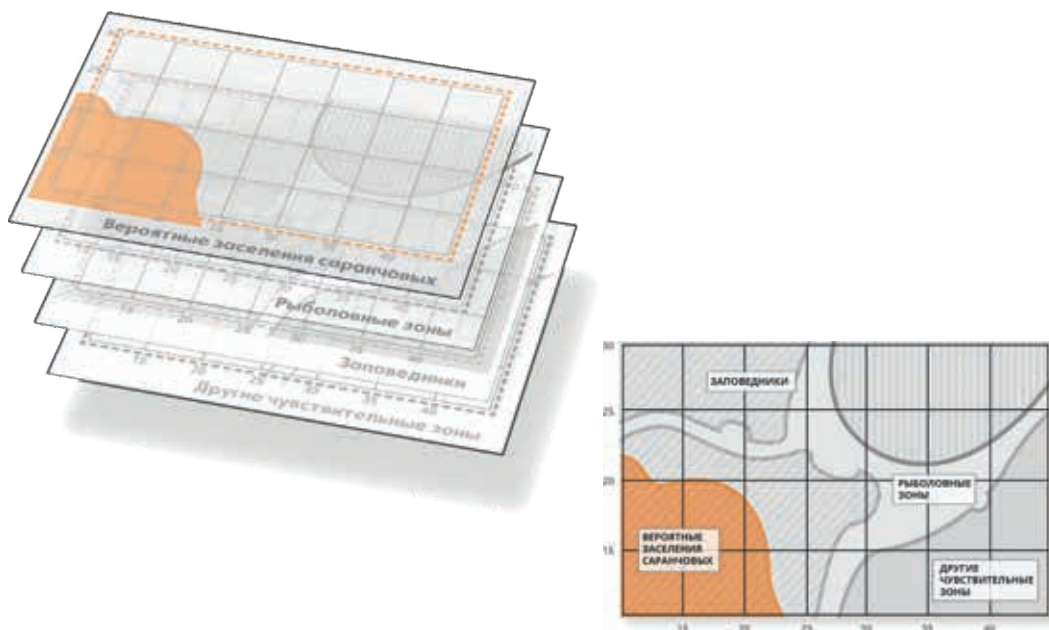

9-NJY SURAT. KARTALAR EKOLOGIKI DUÝGUR ZOLAKLARY WE ÇEKIRTGELERE GARŞY GÖREŞMEGIŇ USULLARYNY KESGITLEMEKDE GÜÝÇLI GURALDYR. ŞEÝLE-DE SANLY KARTALAR GEOGRAFIK MAGLUMAT ULGAMYNYA GEÇIRILEN IŞLER BARADAKY MAGLUMATLARY GRAFIKDE GÖRKEZMÄGE MÜMKINÇILIK BERÝÄR

**4-NJI BLOK. ÇEKIRTGELERE GARŞY GÖREŞ GEÇIRILENDE AÝRATYN ÜNS BERMEI BOLJAK ZOLAKLARYŇ
MYSALY**

Ekologiki we agronomiki duýgur zolaklar	Howpy azaltmak çäreleriniň mysallary
Milli seýilgähler, döwlet tebigy goraghanalary halkara goralýan ýerler	→ Himiki insektisidleri ulanmaly däl; diňe bioprehalkara goralýan ýerler paratlary; diňe az derejede howply insektisidleri ulanmaly
Içki ýa-da deňiz balyk tutulýan zolaklary	→ Diňe balyklar we deňiz suw oňurgasyzlary üçin az derejede howply insektisidleri ulanmaly
Bal ary idedilýän ýerler, baglar	→ Balçylar üçin maglumat ulgamyny döretmeli; Miweli ağaçlar güllän döwri insektisidleri ulanmaly däl; balarylary üçin diňe örän az derejedäki howply insektisidleri ulanmaly
Ýüpekçilik etraplary	→ Tut ağaçlarynda himiki insektisidleri ulanmaly däl; diňe biopreparatlary ulanmaly
Zyýankeşlere garşy möhüm biologik göreş maksatnamaly etraplar	→ Himiki insektisidleri ulanmaly däl; dine maksatnamaly etraplar biopreparatlary; diňe tebigy ýagylar (entomofaglar) üçin örän az derejede howply insektisidleri ulanmaly
Ekerançylyk (daşary ýurtlara çykarylýan) etraplary	→ Hasyl ýygналанда galan galyndynyň mukdary rugsat edilen kadadan geçmäýän derejeli insektisidler ulanylmaly
Organiki oba hojalyk ýa-da maldarçylyk etraplary	→ Himiki insektisidleri ulanmaly däl
Ilatly punktlar (obalar, mülikler)	→ Diňe adam saglygy üçin az derejede howply insektisidleri ulanmaly

Şeýle bahalandyrmada ýurduň tejribeli milli ekspertleriniň gatnaşmagy möhümdir. Olara mysal edip, daşky gurşawy goramak meseleleri bilen işleýän, zyýankeşlere garşy biologik göreş usulyny ulanýan, balykçylyk (içki suw howdanlarynda), balçylyk hojalygy, milli seýilgäh we beýleki edaralaryň işgärlerini alyp bolar.

Duýgur zolaklaryň sanly kartalaryny geografik maglumat ulgamyna (GIS) girizmeli, KMA sebitinde edil şonuň ýaly ulgam çekirtgä garşy göreşmek üçin işlenip düzüldi.

Soňra kampaniýanyň gidişinde çekirtge baradakytoplanan maglumatlary Ýygnamagyň Awtomatlaşdyrylan Ulgamynyň (MÝAU) kömegi bilen duýgur zolaklara goýulyp bilinýär we oňaýsyz täsiri peseltmek boýunça degişli çäreler kesgitlenilýär, çekirtgelere garşy göreş işleri resminamalaşdyrylýar.

7 ŞAHSY GORAGSERIŞDELERI (ŞGS)

Kampaniýanyň meýilnamalaşdyryş tapgyrynda, iş başlananda ulanyp bolar ýaly, zerur bolan şahsy gorag serişdelerini (ŞGS) saýlamaly we sargyt etmeli. ŞGS-niň görnüşi ulanyljak insektisidleriň zäherliligine bagly bolýar. Çekirtgä garşy göreş işlerinde ulanyljak insektisidleriň ähli preparativ görnüşleri BSGG-niň II, III ýa-da U klaslaryna degişli diýlip hasap edilende teklipl edilýän ŞGS-i 5-nji blokda sanalandy. Çekirtgelere garşy göreş brigadalarynda ŞGS-e goşmaça howpsuzlygy üpjün etmek üçin ýene-de enjamlar gerek bolar. Olara: gözleriňi ýuwmak üçin serişdeler, suw, sabyn hem-de käbir ýagdaýlarda antidotlar.

ŞGS sargyt edilende ähli predmetleri ulanmagyň kesgitli çäginiň bardygyny hasaba almak zerurdyr. Mysal üçin, ellikler ýyrtylýar ýa-da olara insektisidler siňýär, goranyş eşikleri birnäçe wagt geçeninden soň, hatda gowy ýuwulandan soň hem ulanmak üçin hapa bolýar. Şonuň bilen baglylykda ŞGS-i ýeterlik derejede sargyt edilmeli we paýlanylmaly. Üç aýlyk çekirtgelere garşy göreş kampaniýasy geçirilende ŞGS-iň gerek bolar diýip çak edilýän mukdary 5-nji blokda berlen.

Gorag örtügi



Nah matadan başgap



Himiki durnukly gorag äýnegi



Himiki durnukly gorag örtügi



Uzyn himiki durnukly ellikler ellere geýilýär

Kombinzon (nah matadan we bir gezek ulanar ýaly)

Himiki durnukly aýkgaplar kombinzonyň balagynyň aşagyndan geýilýär

10-NJY SURAT. ÇEKIRTGELERE GARŞY GÖREŞ IŞLERI GEÇIRILENDE INSEKTISIDLERI ULANMAK ÜÇIN ŞAHSY GORAGSERIŞDELERI

**5-NJI BLOK. ÇEKIRTGELERE GARŞY GÖREŞ KAMPANIÝASY GEÇIRILÝÄN DÖWRÜNDE ULANYLMAGY MASLAHAT
BERILÝÄN ŞAHSY GORAG SERIŞDELERI WEÜÇ AÝYŇ DOWAMYNDY (PÜRKÜJILER ULANYLAN 40 IŞ GÜNI)
OLARYŇ TALAP EDILÝÄN TAKMYNAN MUKDARY**

Düzüm bölegi	Işň görnüşi				Birlik san
	Garyşdyr-mak we ýüklemek (awia, awtoulag we eginde göterilýän pürkujiler)	Ýer üsti pürkmek (eginde göterilýän we el pürkujileri)	Awtoulag- bilen pürkmek (awtoula-gyň kabi- nasyndaky sürüjiler üçin)	Insektisidleriň ammarda saklanylyşy	
Himiki cydamly aýakgaplar	1	1	1	1	adam başyna
Pagta matadan kombinezonlar (ýuwulýan)	2	2	2	2	adam başyna
Syçramalardan goraýan bir gezeklik kombinezonlar (tip 4)	20 ¹	-	-	5	adam başyna
Suwuk maddalary geçirmeyän bir gezeklik kombinezonlar (tip 3)	-	-	-	2	adam başyna
Pagta matadan baş gap (ýuwulýan)	2	2	2	1	adam başyna
Himiki cydamly senagat öňlügeni	1	1 ²	-	1	adam başyna
Nitril ellikler (galyňlygy ≥0,4 mm)	10	10	5	5	adam başyna
Himiki cydamly küti PWH ellikler	5 ³	-	-	2	adam başyna
Himiki cydamly gorag örtügi	1	-	-	1	adam başyna
Gorag äýnegi	1	1	1	1	adam başyna
Berkidilen süzgüçli ýa-da kat-rižli dem alyş ýarym örtügi (sü-zgüç A2, A2P3 ýa-da gowusy)	3	3 ⁵	1 ⁵	1	adam başyna
Bir gezeklik süzgüçli örtük (F-FP2 ýa-da FFP3 klas süzgüçli)	-	40 ⁶	-	-	adam başyna
Göz ýuwmak üçin çüýşe gaby	1	1	1	1	brigada üçin
20 litrlik suwly kanistra	1	1	1	1	brigada üçin
Ilkinji kömek enjamy	1	1	1	1	brigada üçin
Sabyn (suwuk ýa-da bölek)	5	5	5	3	brigada üçin

1 uçara ýüklenilen ýagdaýda.

2 boýy beýik ösümlüklere pürkülende.

3 agyr (metal) barrel (boçka) bilen işlenilende.

4 süzgüç-katridžli örtük ulanylanda, talap edilýän san bir
örtük üçin ätiýaçlykkatridž toplumyna degişlidir.

5 has zäherli insektisidler üçin (klas 2 BSGG).

6 gorag örtüginu toplumu bilen ulanmaly, pürkmek işi
gutarandan soň çalt ýok etmeli.

ŞGS-iň köp bölegi birnäçe ýyllaryň dowamynda saklanyp bilýär, şonuň üçin ŞGS az bolmaz ýaly, artykmajy bilen sargalmalydyr. Talap edilýän ŞGS-niň takyk tipleri we mukdary ulanyljak insektisidiň görnüşine (mysal üçin onuň preparativ formasyna we korrozion häsiýetlerine), pürkmek işleriň görnüşlerine (mysal üçin, awtoulagly ýa-da eginde göterilýän pürkujiler bilen) hem-de geçiriljek kampaniýanyň garaşylýan depgininiň derejesine bagly bolar. Şonuň üçin degişli bazalaryň ýolbaşçylary tarapyndan ŞGS-niň ulanylyşynyň gözegçilikde saklanylmagy we täze ŞGS-niň wagtynda sargyt edilmegi möhümdir.

Adatça, ähli ŞGS-iň arasynda, ellikler insektisidleriň täsirine has köp sezewar bolýarlar. Ýöne ýokary hilli himiki taýdan çydamly ellikler hem insektisidleriň syzyp geçmezligini doly üpjün edip bilmeýärler. Aýratyn hem düzüminde eredijileri saklaýan serişdeler (KE-lar we UMO-yň käbir preparativ formalary) elliklere syzyp geçmek tendensiýasyna eýedir. Şol sebäpden ellikler zygiderli täzelenip durulmalydyr. FAO, KE-a we UMO-yň preparativ formalaryna, adatça, has durnukly bolan nitril ellikleri ulanmagy teklipe edýär. Şeýle-de bolsa, ŞGS-i köp mukdarda satyn almakdan ozal, olaryň hilini ýurtta ulanylýan insektisid serişdeleri bilen ulanyp barlamaly.

ŞGS-i ulanmak we ideg etmek barada maglumatlar şu gollanmalaryň 18-nji bölümünde berilýär.



Satyn alynýan ŞGS-iň hilinde we mukdarynda tygşytajak bolmaň. ŞGS-iň bahasy, insektisidleriň we olary ulanmak boýunça çykarylýan çykdajylaryň bahasy bilen deňeşdirilende örän ujypsyzdyr.

MASLAHAT

Kampaniýa başlamazdan öň ammarlarda saklanýan ŞGS-iň hillerini hemişe barlaň. Uzak wagt saklanan ellikler insektisidlerisyzyp geçirip biler, respirator süzgüçleriniň ýaramlylyk möhleti eýýäm geçip giden bolmagy mümkin.

8 ÇEKİRTGELERE GARŞY GÖREŞ İŞLERINE GÖZEGÇİLİK (MONITORING)

ЧТО ТАКОЕ МОНИТОРИНГ?

Gözegçilik (monitoring) termini çekirtgä garşy geçirilýän göreşiň täsiri (maksada laýyk we maksada laýyk däl) barada maglumatlary toplamak, seljermek, düşündirmek we ýaýratmak üçin ulanylýar. Ol insektisidi pürkmek işiniň hili, seresaplylyk çäreleri, geçirilen işiň netijeliligi, adamyň saglygyna täsiri, maksada laýyk gelmeýän organizmlere täsiri we başgalary öz içine alýar. Gözegçiligiň maksady çekirtgä garşy geçirilýän göreş işleriniň gidişiniňtalaba laýyk geçýändigini ýa-da onuň kämilleşdirilmeginiň zerurdygyny kesgitlemekdir. Şonuň üçin gözegçilik çekirtgä garşy göreşmek işiniň möhüm bölegi hasaplanylýar. Gözegçilik geçirilýän göreş işleri has netijeli geçirilmäge, ykdysady netijeliligini ýokarlandyrmaga we onuň adamyň saglygyna hem-de daşky gurşawyň ýagdaýyna edýän ýaramaz täsirini azaltmaga gönükdirilendir (Blok 6).

6-NJY BLOK. NÄME ÜÇIN ÇEKİRTGELERE GARŞY GÖREŞ İŞLERINI GEÇİRÝÄN EDARA ÖZ HUSUSY WE ÖRÄN ÇÄKLI SERIŞDELERINI ÇEKİRTGÄ GARŞY GÖREŞIŇ GÖZEGÇILIGINE SARP ETMELI?

1. Çekirtgä garşy geçirilýän pürkmek işleriniň hili

Gözegçilikçekirtgä garşy göreşi netijeli geçirmek, mysal üçin, insektisidi artykmaç ulanmagyňtöwekgelçiligini peseltmäge ýa-da geçirilýän göreş çäreleriniň netijesizligini ýüze çykarmagaýardam berýär. Şeýlelik-de, gözegçilik gysga wagtda özüniň ähmiýetini esaslandyryp, çeirtgä garşy kampaniýanyň serişdeleriň ýitgisiniň önüni alýar.

2. Işgärleriň saglygy

Gözegçilik göreş çärelerine gatnaşýanişgärleriň insektisidler bilen zäherlenmek töwekgelçiligini azaldýar. Hünär zäherlenmesi bilen baglylykda ýüze çykyp biljek, adam azaplaryndandaşary, bu ýagdaý zähmet öndürjiligini, şeýle-de çekirtgä garşy kampaniýanyň netijeliligini peseldýär.

3. Daşky gurşawyň ýagdaýy

Gözegçilikçekirtgä garşy geçirilýän göreşiň daşky gurşawa edýän täsirini azaldýar. Daşky gurşaw wajyp tebigy serişdeleriň barlygyny we ekologiki hyzmatlary bilen, aýratynam oba ýerlerinde, üpjün edýänligi sebäpli, oňa ýetirilýän ýaramaz täsir köplenç ýagdaýlarda göni ýa-da gytaklaýyn ykdysady cykdajylara alyp baryar.

4. Sarp edijileriň saglygy we eksport bazarlary

Gözegçilik sarp edijileriň saglygyna oňaysyz täsiri peseltmäge kömek eder. Öri meýdanlarynda we oba hojalyk ekinlerinde çekirtgä garşy göreş işleri geçirilen wagty insektisidleriň galyndy mukdary galyndy düzümiň iň ýokary rugsat berilýän derejesinden pes bolmagynda saklanmalydyr. Gözegçilik bu standartlary ýerine ýetirmegi üpjün etmäge kömek eder. Ondan hem başga oba hojalyk önümleri eksport edilende insektisidleriň galyndy mukdary galyndy düzümiň iň ýokary rugsat berilýän derejesinden ýokary çyksa, eksport bazarlarynyň ýitirilmegine alyp baryp biler.



GÖZEGÇILIGIŇ GÖRNÜŞLARI (TIPLARI)

Bu gollanmalarda gözegçilik üç görnüşe bölünýär: çalt bahalandyrma (çekirtgä garşy göreş brigadalary tarapyndan geçirilýär), ýöriteleşdirilen çaltgeçirilýän gözegçilik (gözegçiligiň ýörite brigadalary tarapyndan geçirilýär) we çuňňur gözegçilik (ylmy-barlag institutlary tarapyndan geçirilýär). Gözegçiligiň bu üç görnüşiniň ýerine ýetirýän işleri, olaryň dowamlylygy we çekirtgä garşy göreş geçirýän edara bilen wezipeleýin (funksional) aragatnaşyklary boýunça öz arasynda tapawutlanýarlar.

7-NJI BLOK. ÇEKIRTGELERE GARŞY PÜRKMÄK IŞLARI GEÇIRILENDE GÖZEGÇILIGIŇ DÜRLI GÖRNÜŞLARI

Görnüş?	Kim?	Işlenilýän meýdanda haýsy wagt aralygynda?	Näme?			
			Geçirilen göreş çäreleriniň hili we netijeliligi	Adam saglygy	Daşky gurşaw	Insektisidleriň galyndylary
Çalt bahalandyrma	Pürkmek işlerini geçirýän brigadalar	Bir näçe sagatdan 1 güne çenli	hawa	hawa	hawa	ýok
Ýöriteleşdirilen çalt gözegçilik	Gözegçiligiň ýörite brigadalary	1 günden 1 hepde çenli	hawa	hawa	hawa	hawa
Çuňňur gözegçilik	Ylmy-barlag toparlary	Bir näçe hepdeden birnäçe aya çenli	ýok	hawa	hawa	hawa

Çalt bahalandyrma gözegçiligi geçirilende insektisidleriň ulanylyşynyň hiline, pürkmek işleriniň netijeliligine we ýüze çykan hadysalar baradaky hasabatlar üns berilýär. Başga tarapdan, ýöriteleşdirilen çalt we çuňňur gözegçilikler geçirilen göreş işleriniň netijeliligini, onuň daşky gurşawa täsirini, zähmet gijiyenasyny we insektisidleriň galyndy mukdaryny jikme-jik seljeryär (Blok 6). Olaryň esasy tapawudy: ýöriteleşdirilen çalt gözegçilik ujypsyz aýratynlyklara aralaşmazdan, göreş işleriniň giň hataryny gurşap almaga, çuňňur hemmetaraplaýyn gözegçilik bolsa, kesgitli çäreleri has düýpli öwrenmäge gönükdirilendir. Şeýlelik-de, gözegçiligiň birinji görnüşiniň gymmaty mukdarda bolsa, gözegçiligiň soňkusynyň gymmaty – ujypsyz taraplary takykklamakdyr (11-nji surat).

Gözegçilik meýdançalarynyň sany	Köp → az
	<div style="display: flex; justify-content: space-around; align-items: center;"> <div style="text-align: center;">  <p>Çalt bahalandyрма</p> </div> <div style="text-align: center;">  <p>Ýöriteleşdirilen çalt gözegçilik</p> </div> <div style="text-align: center;">  <p>Çuňňur gözegçilik</p> </div> </div>
Gözegçilik geçirilýän meýdançalarda takyklaşdyrmagyň derejesi	Pes → Ýokary

11-NJY SURAT. GÖZEGÇİLİĞIŇ DÜRLI GÖRNÜŞLERİNDE-DÜRLI MAKSATLAR WENETIJELER

GÖZEGÇİLİĞI MEÝİLLEŞDIRMEK

Gözegçilik boýunça işleri çekirtgä garşy göreş kampaniýasy geçirilmezden has ön meýilleşdirmek zerurdyr. Onuň üçin enjamlary we materiallary sargamak, işgärlere öwretmek ýa-da bilimlerini ösdürmek beýleki ministrlkler hem-de edaralar bilen hyzmatdaşlygy ýola goýmak, şeýle-de logistikany gurnamak zerurdyr.

ÇALT BAHALANDYRMANY MEÝİLLEŞDIRMEK

Çalt bahalandyрма işleri gönüden-göni çekirtgä garşy göreş geçirýän brigadalar tarapyndan amala aşyrylýar. Adatça, pürkmek işlerini geçirýän işgärler çekirtgä garşy göreş möwsümünde has işjeň ýagdaýda bolup, olar çekirtgäniň ojalaryny gözlemek, enjamlary taýýarlamak, pürkmek, enjamlary arassalamak we pürkmek üçin täze ýerlere göçmek ýaly işleri geçirýärler. Şonuň üçin çekirtgä garşy göreş brigadalaryň geçirjek işlendik gözegçiligi çalt we takyk bolmaly. Ýöne işgärleriň işi köp bolsa-da, olar käbir ýönekeý işlerden, mysal üçin, pürkmegiň görkezijileri (parametrleri) we netijeliligi ýaly bahalandyrmalary geçirmekden boşadylmaýarlar. Hünär zäherlenmeleri ýa-da daşky gurşawa ýaramaz täsirlere bilen bagly hadysalar gözegçiligiň ýöriteleşdirilen brigadalary tarapyndan soňra çuňňur öwrenilip biliner ýaly, göreşi geçirýän brigadalar tarapyndan bu hadysalar hasaba alynmalydyr.

Göreş kampaniýasy meýilleşdirilýän döwürde çekirtgä garşy göreş işlerini geçiryän brigadalaryň önünde gözegçiligiň haýsy meseleleriniň goýulýandygyny hökman çözülmelidir. Soňra önünde duran meseleleri çalt we dogry ýerine ýetirmäge taýýar bolar ýaly, çekirtgä garşy göreş geçiryän işgärleri habarly etmeli.

Çalt bahalandyrmagyň dürli görnüşleri barada giňişleýin maglumatlar şu gollanmalaryň 23-nji Bölümünde berilýär.



12-NJI SURAT. ÝÖRITELEŞDIRILEN GÖZEGÇILIK BRIGADASY GOWY ENJAMLAŞDYRYLAN BOLMALY WE ÖZBAŞDAK HEREKET ETMEGI BAŞARMALY

ÝÖRITELEŞDIRILEN ÇALT GÖZEGÇILIGI MEÝILLEŞDIRMEK

Çekirtgä garşy göreşiň gözegçilik işleriniň köp bölegi bir ýa-da birnäçe ýöriteleşdirilen gözegçiligi geçiryän brigadalar tarapyndan ýerine ýetirilmelidir. Bir ýa-da ondan köp birek-birege garaşsyz gözegçilik brigadalarynyň bolmagynyň esasy artykmaçlygy: çekirtgä garşy göreş işlerini geçiryän işgärleriň bir bölegi öz ünsüni diňe pürkmek işlerine berýän bolsa, şol bir wagtda, gözegçilik geçiryän beýleki işgärler insektisid bilen işlenen meýdanda dowamly saklanyp, geçirilen işiň täsirine we netijeliligine baha berip bilerler. KMA ýurtlarynyň çekirtgä garşy göreş geçiryän edaralarynyň her biriniň düzüminde, iň bolmanda, azyndan bir gözegçilik brigadasynyň döredilmegi teklip edilýär. Çekirtgä garşy göreş işlerini giň meýdanlarda geçiryän has uly ýurtlarda şeýle brigadalaryň sany has hem köp bolup biler.

Gözegçiligi ýokary hilde geçirmek üçin ýöriteleşdirilen gözegçilik brigadalarynyň özbaşdak hereket etmäge mümkinçilikleri bolmalydyr. Beýle diýildiği, bu brigadalaryň ygtyýarynda işgär düzüminiň, hususy ulagyň, enjamlaryň we iş saparlarynyň çykdaýlaryny tölemäge bölünip berlen serişdeleriň bolmalydygyny aňladýar. Adaty gözegçilik brigadasy, işgärleriniň sanyna we has uzakdaky etraplarda lager gurnamak zerurlygyna baglylykda, bir ýa-da iki sany awtoulagy peýdalanýar. Brigadanyň gutarnykly düzümi gözegçiligiň öňde goýan meselelerine bagly bolýar. Ýöne umuman alnanda, brigada bir ýa-da birnäçe işgärlerden düzülýär. Olara: pestisidleri ulanmak boýunça bilermen, insektisidleriň galyndy mukdary boýunça himik/bilermen, ekolog ýa-da ekotoksikolog, lukman ýa-da tejribeli şepagat uýasy/feldşer degişli.

Gözegçilik brigadalaryna, köplenç, gymmat bahaly we çylşyrymly enjamlar gerek bolmaýar. Olar üçin ulag bilen daşalanda iki ýa-da üç sany berk gutularda saklap boljak materiallaryň deňeşdirme (otnositel) sadaja toplumy ýeterlikdir (Surat 12). Kampaniýa meýilleşdirilýän döwründe ähli enjamlaryň işleýşi barlanylmalý we ýetmeýän materiallar sargyt edilmelidir.

Gözegçilik brigadalarynyň agzalarynyň öz işleýän ugurlaryndan bilermen bolýandygyna garamazdan, kampaniýa başlanmazýndan ozal düýpli meýilleşdirmek we öwretmek (training) işleriniň wajpylygyny ünsden düşürilmeli däldir.

Kampaniýa başlanmazýndan ozal gözegçilik brigadalary pestisid bilen işleniljek meýdanlaryň ekologiyasy we ýerden peýdalanylyşy barada maglumatlary topla-malydyr. Çünki bu işiň maksady islendik duýgur zolaklary, oba hojalyk önümçiligini we maldarçylyk meýdanlaryny, şeýle-de maksada laýyk gelmeýän görnüşleri ýüze çykarmakdyr. Adatdan daşary çylşyrymly hadysalar ýüze çykan ýagdaýlar üçin (meselem, maksada laýyk gelmeýän organizmleriň ölüm derejesiniň ýokary bolmagy, adamlaryň zäherlenmek hadysalary ýa-da agyz suw çeşmelerine tötänleýin artykmaç pestisid pürkülmeği) hereket meýilnamalary taýýarlanyp barlanyp görülmelidir. Gözegçilik brigadalaryna öz meselelerini çözmek üçin, köplenç, daşky ekspert bilimleriniň elýeterligi zerur bolýar. Olara: ýöriteleşdirilen barlaghanada insektisidleriň galyndy mukdarynyň seljermesini geçirmek, biologiki nusgalary bilermen – taksonomistlere ibermek, zäherlenme hadysalary ýüze çykanda milli toksikologiki merkezleriň işgärlerini çagyrmak we ş.m. degişli. Şeýle wezipeleýin (funktional) baglanyşyklar kampamiýa başlanmazýndan ozal ara alnyp maslahatlaşylmalý we ýola goýulmalydyr. Bu ýagdaý gysga möhletlerde geçirilmeli işler üçin has wajpydyr.

Gözegçiligiň dürli ýöriteleşdirilen çäreleri barada has giňişleýin maglumatlar şu gollanmalaryň 24-nji Bölümünde berilýär.

ÇUŇŇUR GÖZEGÇILIGI MEÝILLEŞDIRMEK

Çuňňur gözegçilik ýöriteleşdirilen çalt gözegçilikden özüniň düýplüligi we işiniň dowamlylygy bilen tapawutlanýar. Bu gözegçilik ýöriteleşdirilen, käbir halatlarda iri barlag toparlarynyň gatnaşmagy bilen geçirilýär. Çuňňur gözegçilik çekirtgä garşy geçirilen göreş işleriniň takyk täsirlerine-de baha berýär. Emma insektisid bir gezek ýa-da birnäçe gezek pürkülenden soň, adatça, barlag topary çekirtgä garşy kompaniýa bilen baglanyşyk saklamaýar. Sebäbi topar işlenen meýdanlarda birnäçe hepdeňiň ýa-da aýyň dowamynda öz barlaglaryny dowam edýärler. Şonuň üçin çuňňur gözegçiligiň guramaçylyk talaplary ýöriteleşdirilen çalt gözegçilikden tapawutly bolýar.

Çuňňur gözegçiligiň geçirilmeginiň zerurlygyna çekirtgä garşy kompaniýany meýilleşdirmegiň irki döwründe baha berilmelidir. Haýsy-da bir insektisidleri, göreş çäreleriniň usullaryny ýa-da maksada laýyk gelmeýän organizmlere täsirleri düýpli öwrenmek zerurlygy barmyka? Eger-de şu zerurlyk bar bolsa, onda gözegçilik geçirjek barlag toparyny kesgitlemeli we işi ýerine ýetirmek üçin olar bilen şertnama baglaşmaly. Şeýle toparyň barlaga taýýarlanmaga ýeterlik wagty bolmaly, deňişli milli we halkara guramalary bilen aragatnaşygy ýola goýulmaly, gerek bolan enjamlar sargalmaly, wagtlaýyn ýaşaýyş jaý bilen üpjün edilmeli bolmalkary mümkin. Bu işleri ýerine ýetirmek birnäçe aýy talap edip biler. Olaryň çylşyrymly we köp çykdaýly bolýandygy sebäpli, çekirtgä garşy geçirilen göreş işleriniň çuňňur gözegçiligi – seýrek duş gelýän hadysadyr. Çekirtgelere garşy göreş işleriniň çuňňur gözegçiligini gurnamak we ýerine ýetirmek barada has giňişleýin maglumatlar bu gollanmalarda berilmeýär, emma resminamalaryňahyrynda çäreleriň şu görnüşine deňişli salgylanmalar getirilýär.

9 KAMPANIÝA GEÇİRMEZDEN ÖŇKI LUKMANÇYLYK TAÝÝARLYGY

DÖWLET LUKMANÇYLYK EDARALARY BILEN IŞLARI UTGAŞDYRMAK

Çekirtgelere garşy göreş kampaniýasy meýilleşdirilende milli toksikologiki merkez we beýleki degişli milli lukmançylyk edaralary bilen resmi baglanyşyklaryýola goýulmalydyr. Çekirtgelere garşy göreş çäreleriniň geçirilmegi mümkin bolan sebitlerde ýerleşýän ýerli hassahanalar we lukmançylyk merkezleri bilen hem habarlaşmalydyr. Olara kampaniýa geçirilýän döwürde zäherlenmäniň alamatlary barada we ulanyljak ähli insektisidleriň antidotlary baradaky maglumatlar, materiallar berilmelidir.

KAMPANIÝA BAŞLANMAZYNDAN OZAL LUKMANÇYLYK GÖZEGÇILIKLARI

Çekirtgelere garşy göreş kampaniýasy başlanmazynadan ozal pürkmek işine gatnaşýan işgärler we insektisidler bilen iş salyşmaly bolmagy mümkin beýleki adamlar lukmançylyk gözegçiligini geçmelidirler (13-nji surat). Gözegçilikler insektisidleriň toksikologiýasy we pürkmek işlerine gatnaşýan adamlaryň töwegelçilikleri barada bilimi bolan hünär howpsuzlygy boýunça lukman tarapyndan geçirilmelidir. Insektisidlere duýgurlygy artdyryp biljek kesellere (deri şikesleri, bagyr keselleri, dowamly alkogolizm, gemolitiki ganazlyk, ýeterlik iýmitlenmezlik) aýratyn üns berilmelidir. Kampaniýa başlanmazynadan ozal adamlaryň saglyk ýagdaýyna geçirilen gözegçilikde toplanan maglumatlar geljekde bu mesele boýunça alnyp baryljak işlerde başlangyç maglumat bolup hyzmat eder.



13-NJI SURAT. PÜRKMEN IŞLERINE GATNAŞYAN IŞGÄRLER KAMPANIÝA BAŞLANMAZYNDAN OZAL LUKMANÇYLYK GÖZEGÇILIGINI GEÇMELIDIRLER

PESTISIDLERI ULANYLYŞ PASPORTY

Çekirtgelere garşy pürkmek işlerine gatnaşýan ýa-da pestisidlerden peýdalanýan adamlaryň ählisine pestisidleri ulanylyş pasportyny resminamalaşdyrmak tekliý edilýär. Resminamada kampaniýa döwründe ulanylan insektisidleriň mukdary we hili barada ýazgylar edilýär (14-nji sur.). Her bir işgäriň öz hususy pasporty bolýar.

Bu pasporty alyp barmak bilen insektisidleri ulanmagyň şahsy taryhy döredilýär we lukman gözegçilikleri geçirilende ol ýazgylar bilen lukmanlar hem tansyp bilýär. Ondan daşary, işgär saglygyna şikâyat eden ýagdaýynda pasport maglumatlary lukmana şikâyatlaryň sebäbini anyklamaga kömek edýär. Pestisidleri ulanylyş pasporty ýa-da pestisidleri hasaba almagyň şoňa meňzeş usuly köp ýurtlaryň pestisid ulanýan hünärmenleri üçin kanunçylygyň umumy talaby bolup durýar.



Pasportda insektisidiň her bir ulanylyşy barada şahsy maglumat saklanylýar:

- Haýsy insektisidler ulanyldy?
- Haçan?
- Näçe mukdarda?
- Haýsy enjam bilen?
- Lukmançylyk gözegçilikler?
- Zäherlenme hadysalary?

14-NJI SURAT. INSEKTISID ULANÝAN ÄHLI IŞGÄRLER PESTISIDLERIŇ ULANYLYŞ PASPORTYNY ALYP BARMALYDYRLAR

HOLINESTERAZANYŇ GÖZEGÇILIGI

Egerde kampaniýa döwründe fosfororganiki ýa-da karbamatly insektisidleri ulanmak zerurlygy ýüze çyksa, pürkmek işlerine gatnaşýan her bir işgäriň ganyndan asetilholinesterazasyň (AHE) derejesiniň ölçegleri alynmalydyr. Bu maglumatlar göreşçäreleri geçirilýän we geçirilenden soňky döwürde AHE-niň gözegçiliginiň esasy derejeleri hökmünde ulanylyp bilner. AHE-niň esasy derejeleriniň ölçegini işgär fosfororganiki ýa-da karbamatly insektisidleriň täsirine sezewar bolmanka azyndan 30 günň dowamynda alynmalydyr. Holinesterazanyň gözegçiligini ýönekeý we ygtybarly usulda geçirmek üçin meýdan komplektlary ulanylýar. Çekirtgä garşy kampaniýasy başlanmazdan ön meýdan komplektleriniň we reagentleriň ýeterlik mukdary sargyt edilmelidir.

10 ADATDAN DAŞARY ÝAGDAÝLARDA HEREKET EDIŞ MEÝILNAMASY

Çekirtgelere garşy kampaniýa gowy taýýarlykly baryladygyna hem-de işgärleriň insektisidleri dogry ulanýandyklaryna we işleýändiklerine garamazdan betbagtlyk hadysalarynyň bolmagy mümkin. Insektisidler bilen bagly ýüze çykyan betbagtlyk hadysalary diňe bir duýmak bilen çäklenmän, eýsem olaryň adamyň saglygyna we daşky gurşawyň ýagdaýyna ýetirýän oňaýsyz täsirlerini azaltmaga çalyşmaly (15-nji surat).

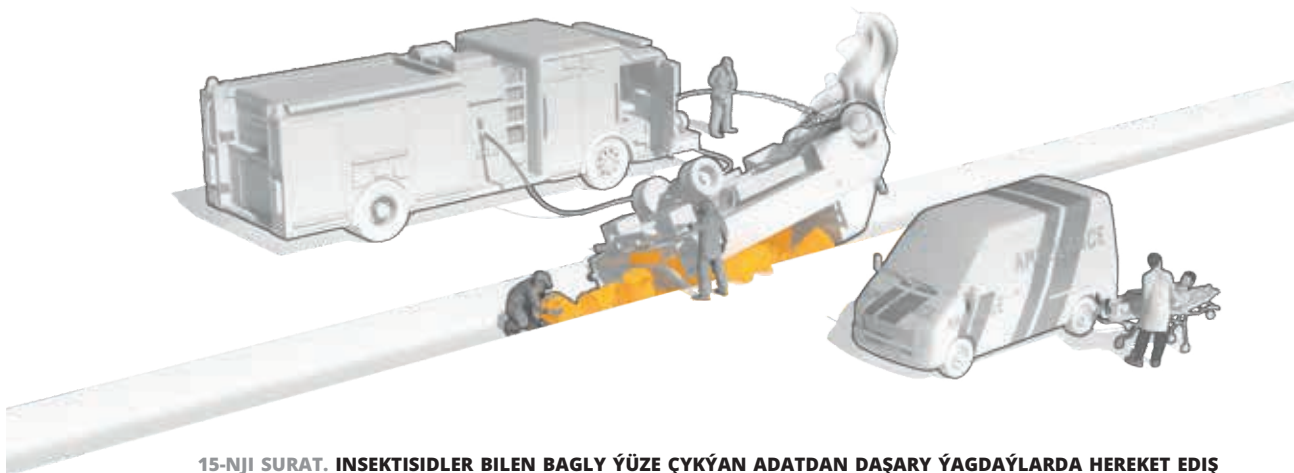

15-NJI SURAT. INSEKTISIDLER BILEN BAGLY ÝÜZE ÇYKYAN ADATDAN DAŞARY ÝAGDAÝLARDA HEREKET EDIŞ MEÝILNAMALARYŇ BOLMAGY MÖHÜMDIR

Çekirtgelere garşy göreş geçirilende insektisidler bilen bagly giň ýaýran betbagtlyk hadysalaryna pürkmek işlerini geçirýän işgärleriň, sürüjileriň we ammarlarda işleýänleriň zäherlenmeleri hem-de täsirlere sezewar bolmaklary, insektisidler ammassa saklananda we daşalanda syzmagy, mallaryň hem-de suwda ýaşayan jandarlaryň zäherlenmeleri, şeýle-de pestisid ammassalaryndaky ýangynlar degişlidir.

TÖTÄNLEÝIN TÄSIR WE ZÄHERLENME

Operatora insektisidler tötänleýin täsir edende we onuň zäherlenmek howpy ýüze çykanda çäreleri gysgaly geçirmek zerurdyr. Şeýle ýagdaýlarda ilkinji kömek bermegiň düzgünlerini bilmek we degişli guramalary habarly etmek üçin işgärler degişli okuw geçmelidir.

Şonuň üçin çekirtge kampaniýasyna taýýarlyk döwründe aşakdaky meseleleri hasaba akmak zerurdyr:

- Pestisidleriň täsirine sezewar bolnanda we zäherlenme ýagdaýynda pürkmek işlerini geçirýän we ammar işgärlerine ilkinji kömek bermek boýunça okuw geçirmek (iň bolmarda brigadadan we ammassadan bir adam).
- Dezinfeksiýa geçirmek üçin material almak (mysal üçin, arassa suw üçin piläkler, gözleri ýuwmak üçin çüýşe gaplary).

- Pestisidlerden zäherlenmäni bejerip bolar ýaly, çekirtgelere garşy göreş işleri geçiriljek etraplarda lukmançylyk merkezlerini bellemek.
- Çekirtgelere garşy ulanylýan insektisidler we zäherlenmeleri bejermek boýunça Saglygy goraýyş ministrliginiň we/ýa-da lukmançylyk merkezleriniň maglumatyny (mysal üçin howply maddalaryň howpsuzlyk pasportyny) bermek.

INSEKTISIDLERIŇ SYZYLYP DÖKÜLMEGI

Insektisidler daşalanda, saklananda we ulanylanda syzylyp dökülip biler. Bu ýagdaý daşky gurşawyň hapalanmagyna elter, şeýle-de adamyň saglygyna howp salar. Insektisidleriň aşa köp ýaýramagynyň önüni almak üçin, onuň syzmagyny tiz saklamak zerurdyr.

Şol sebäpden çekirtge kampaniýasyna taýýarlyk görülyän döwürde şu meselelere seredilmelidir:

- Pestisid ammarlarynyň işgärlerini, sürüjileri we pürkmek işine gatnaşýan adamlary insektisid syzylyp dökülende geçirmeli gyssagly çäreler boýunça okatmak.
- Syzylyp dökülen insektisidleri aýyrmak üçin gorag materiallaryny (mysal üçin absorbentleri, portativ çäklendiriji gurallary, pilleri, ŞGS (mysal üçin, suwuklyk siňdirmeyän kombinezonlary) satyn almak.
- Awariýa gulluklaryny (ýangyn bölümi, daşky gurşawy goramak ministrligi) çekirtgelere garşy ulanylýan insektisidler baradaky maglumatlar bilen üpjün etmek.

PESTISIDLERIŇ AMMARYNDA ÝANGYN

Çekirtgelere garşy ulanylýan insektisidleriň preparativ formalary, adatyça, aňsat ot almaýar. Emma köp ýurtlarda aňsat ot almaýan insektisidler bilen bilelikde beýleki (aňsat otlanylýan) pestisidleri we dökünleri (bu hödürlenmeyär) saklaýarlar. Bu bolsa ýangyn howpuny döredýär. Himiki ýangynlar hem zäherli buglaryň bölünip çykýanlygy we partlama töwekgelçiligi sebäpli örän howply bolup biler. Şonuň üçin pestisid ammarlarynyň işgärleri adatdan daşary ýagdaý ýüze çykanda edilmeli hereketleri bilmelidirler.

Şulary nazarda tutup, kampaniýa taýýarlyk görülyän döwürde aşakdaky meselelere seredilmelidir:

- Pestisid ammarlarynyň işgärlerine adatdan daşary ýagdaýlar ýüze çykanda geçirilmeli çäreleri öwretmek.
- Pestisid ammarlaryň her biri, şol sanda çekirtgelere garşy göreş möwsümünde wagtlaýyn ammarlar üçin degişli ot söndürijileri almak. Üns beriň! himiki ýangynlary söndürmek üçin ot söndürijileriň islendik görnüşi ulanylýan däl.
- Awariýa gulluklaryny (ýangyn bölümi, hassahanalar) pestisid ammarlarynda, ammarlaryň gatlarynda we olara alyp barýan ýollarda saklanýan pestisidler we beýleki himiki serişdeler barada maglumatlar bilen üpjün etmek.

Pestisid bilen bagly adatdan daşary ýagdaýyň döräp bilmek mümkinçiligini meýilleşdirme işi şeýle meýilnamalaryň düzülyän döwründe köp wagtalyp biler. Ýöne ol soňky ýyllarda işi has az talap eder. Şeýle-de bolsa, her ýyl meýilnamalary täzelemek we işgärleri okatmak zerurdyr.

11 INSEKTISIDLERDEN BOŞAN GAPLARY TOPLAMAK WE UTILIZASIÝA ETMEK

FAO ýerlerde ulanylýan insektisidlerden boşan gaplaryny ýere gömmek ýa-da otlamak tejribesini düýbünden goldamaýar. Beýle hereketler daşky gurşawyň hapalanmagyna alyp baryp, adamyň saglygyna howp salyp bilýär. Boşan gaplary gaýtadan işlemek ýa-da hereket edýän kanunçylygyň rugsat berýän usullaryny ulanmak bilen utilizasiýa etmek teklip edilýär.

Boşan plastik ýa-da metal gaplary gaýtadan işlemek tejribesi ileri tutulýan ugurlardyr. Boşan gaplary utilizasiýa etmek maksatnamasy düşewintli bolar ýaly, ony diňe bir çekirtgä garşy göreşmekde ulanmak bilen çäklenmän, milli derejede, ýola goýmak zerurdyr. Eger-de ýurtda boşan gaplary gaýtadan işlemek maksatnamasy öňden hereket edýän bolsa, ondaçekirtgelere garşy göreşýän guramalar boşan gaplaryň şol maksatnamanyň çäklerinde gaýtadan işlenilmegine gözegçilik etmelidirler.

Pestisidlerden boşan gaplary ýok etmegiň ýene bir ýoly olary otlamak ýa-da resmi taýdan rugsat berilen ýörite meýdanlarda gömmekdir. KMA ýurtlarynyň köpüsünde hereket edýän kanunçylyk tarapyndan rugsat berilýän utilizasiýa, adatça, boşan gaplary howply galyndylaryň gömülýän ýerlerine daşamak bilen baglydyr.

Pestisitden boşan gaplary gaýtadan işlemek üçin ýa-da utilizasiýa ugratmazdan ozal ýuwmaly, deşmeli/döwmelidir. Ýuwmak düzgüni 16-njy Bölümde düşündirilýär we ol işgärleri okatmak maksatnamasyna goşulmalydyr. Eger-de insektisidler Utra kiçi göwrümlü (UMO) preparativ formada ulanylan bolsa göreş çäreleri geçirilen ýerlerde ýuwmak işi kynlaşyp biler. Şu ýagdaýda boşan gaplar ýuwmak we preslemek üçin ýörite gurallary bolan merkezi punkta daşalmalydyr.

Çekirtgelere garşy göreşýän edaralar, meýilleşdirilen kompaniýanyň bölegi bolan, boşan gaplary toplamak, saklamak we howpsuz işlemek işini gurnamalydyrlar. Oňa aşakdakylar girýär:

- Hereket edýän kanunçylyk tarapyndan rugsat edilen we oňa laýyk gelýän boşan gaplary howpsuz işlemegiň ýerlikli ýoluny (wariantyny) kesgitlemek. Adatça, bu mesele ýurdyň çäginde howply galyndylara jogap berýän edaralara degişlidir.
- Boş gaplary gaýtadan işleýän ýa-da utilizasiýa edýän belli bir kompaniýa ýogsa-da kompaniýalar bilen şertnama ýa-da ylalaşyga gol çekmek.
- Boşan gaplar bilen işlemegiň düzgünlerini işgärlere öwretmek we habarly etmek (üç gezek ýuwmak, saklamak, daşamak).
- UMO preparativ formasyna degişli köp insektisid ulanylan ýagdaýynda ýuwmak we preslemek üçin enjamlary satyn almak.
- Boşan gaplary wagtlaýyn saklamak üçin ammarlary kesgitlemek.

- Boşan gaplary göreş çäreleri geçirilen meydanlardan wagtlaýyn ammarlara daşalanda logistikasyny gurnamak.

Käbir ýurtlarda insektisidler bilen üpjün ediji üpjünçilik şertnamasynyň çäginde boşan gaplary toplamak we howpsuz işlemek boýunça jogapkärçiligi özi çekýär. Beýle ýagdaýlarda çekirtgä garşy göreş geçiryän edara boşan gaplaryň toplanmagy, utilizasiýasy we gaýtadan işlenilmegi milli kanunçylyga we/ýa-da halkara standartlaryna laýyk geçirilmegine gözegçilik etmelidir.



16-NJI SURAT. ÇEKIRTGÄ GARŞY KAMPANIÝA BAŞLANMAZYNDAN OZAL INSEKTISIDLERDEN BOŞAN GAPLARY HOWPSUZ SAKLAMAK ÜÇIN ÝERLER KESGITLENIP TAÝÝAR EDILMELIDIR

MASLAHAT

Bu tema boýunça doly maglumat almak üçin Gollanmalaryň soňunda görkezilen peýdalanylan edebiýatlaryň sanawyna serediň.

12 TÄLIM BERMEK (TRENING)

Insektisidler bilen işlemegiň we olary ulanmagyň düzgünlerini öwrenmek adamyň saglygyna we daşky gurşawyň ýagdaýyna bolan töwekgelçilileri azaltmagyň möhüm usuly bolýar. Şol sebäpden çekirtgä garşy göreş kampaniýa başlamazdan oň işgärler bu temalar boýunça tälim almalydyrlar. Treninge diňe bir çekirtgä garşy göreş çärelerini geçiryänler dälde, eýsem sürüjiler, ammarda işleýänler we lukmançylyk edaralarynyň işgärleri hem gatnaşmalydyr (Blok 8).

8-NJIBLOK. ÇEKIRTGÄ GARŞY GÖREŞ IŞLERINDE ULANYLYAN INSEKTISIDLERIŇ ADAMYŇ SAGLYGYNDA WE DAŞKY GURŞAWA EDÝÄN OŇAÝSYZ TÄSIRINI PESELTMEK MAKSADY BILEN TÄLIMIŇ DOWAMYNDA SEREDILJEK TEMALAR

Maksatlaýyn toparlar	Tälimiň temalary
Pürkmek işlerini geçiryän işgärler	<ul style="list-style-type: none"> Insektisidleri garmak, geçirmek, nasoslap guýmak Ulanýş tehnologiýalary Enjamlar bilen işlemek, kalibrowka Howpsuzlyk çäreleri, ŞGS, zäherlenmeleri tanamak, ilkinji kömek Daşky gurşawy goramak boýunça çäreler Boşan gaplar bilen işlemek, üç gezek çaykamak Çalt bahalandyрма:netijelilik, betbagtlyk ýagdaýlar
Insektisidleri daşamak boýunça işgärler we sürüjiler	<ul style="list-style-type: none"> Insektisitden boşan gaplabilen işlemek, ýüklemek we daşamak Howpsuzlyk çäreleri, ŞGS, zäherlenmeleri tanamak, ilkinji kömek Syzylyp dökülmeleriň meýdanyny çäklendirmek
Ammar işgärleri	<ul style="list-style-type: none"> Ammardaky pestisidleri hasaba almak Insektisitden boşan gaplar bilen işlemek, ýüklemek we daşamak Howpsuzlyk çäreleri, ŞGS, zäherlenmeleri tanamak, ilkinji kömek Syzylyp dökülmeleriň meýdanyny çäklendirmek
Gözegçilik brigadalary	<ul style="list-style-type: none"> Geçirilen göreş işleriniň hilini barlamak usullary Adamyň saglygyna we daşky gurşawagözegçilik Betbagtlyk ýagdaýlaryňgözegçiligi
Lykmançylyk işgärleri	<ul style="list-style-type: none"> Insektisidler bilen zäherlenmeleri tanamak we bejermek

Tälimi üstünlikli tamamlanlaryndan soň, çekirtgä garşy göreş işlerini geçirýän işgärlere, resmi taýdan insektisidler bilen işlemek we olary ulanmak boýunça sertifikat ýa-da ygtyýarnama bermek teklipl edilýär. Şeýle edilende, çekirtgä garşy göreş işlerini diňe sertifikat alan işgärler geçirip bilerler. Bu ýagdaý işgärleri okuwly geçmeklige höweslendirer we olaryň tehniki standartlary berjaý etmek ähtimallygyny ýokarlandyryr. Baý tejribesi bolan işgärler ussatlyklaryny ýokarlandyrmak üçin trening okuwlaryny yzygiderli gurnamaladyrlar. Bu treningler diňe bir täze usullary we tejribeleri işgärlere ýetirmegiň gowy mümkinçiligi bolmak bilen çäklenmän, eýsem, çekirtgä garşy göreş işleri geçirilende işgärleriň ýüzbe-ýüz bolýan kynçylyklarynyň gaýtadan seljerilip öwrenilmegidir.

Pestisidleri ulanmagyň we işlemegiň dogry iş tejribesi has-da wajypdyr. Çünki çekirtgä garşy göreş hökümetiň jogapkärçiliginde durýar, şonuň üçin göreş çärelerine gatnaşýan işgärler hem öz gezeginde fermerlere, pestisid ulanýan beýleki adamlara we giň jemgyýetçilige görelde bolmalydyrlar.



Çekirtgä garşy göreş işlerine gatnaşýan işgärlere tälim bermek insektisidleri ulanmak we olar bilen işlemek boýunça degerli tejribe bilen üpjün etmegiň iň möhüm we netijeli usuly bolup, ol adamyň saglygyna we daşkygurşawabolan töwekgelçilikleri peseldýär.

13 JEMGYÛETÇILIGI HABARLY ETMEK WE MAGLUMAT BERMEK

Çekirtgelere garşy göreş çäreleri geçirilmeziden ozal, onuň dowam edýän wagty we tamamlanandan soň insektisidleriň adamyň saglygyna we daşky gurşawa täsir etmeginiň mümkindigi barada ýerli ilat habarly edilmelidir (17-nji surata seret). Şeýle edilmegi göreş çäreleri geçirilende ýüze çykyp biläýjek oňaysyz täsirler bilen bagly islendik düşünişmezlikleri ýok etmäge we zerur bolsa seresaplyk çäreleri bilen üpjün etmäge mümkinçilik berer. Eger-de kompaniýanyň giň möçberde geçirilmegine garaşylýan bolsa, onda ýerli ilat bilen aragatnaşyk saklamak we habarly etmek meselesi üçin ýörite bir işgäriň belenilmegi teklipl edilýär.



17-NJI SURAT. ÇEKIRTGÄ GARŞY GÖREŞ IŞLERI GEÇIRILENDE HOWPSUZLYK BARADA ÝERLI ILATY HABARLY ETMEGIŇ DÜRLI USULLARY

Habardar edilmeli we maglumat berilmeli maksatlaýyn toparlaryň esasylyry:

- Göreş işleri geçirilýän ýa-da onuň töwereginde ýerleşen meýdanlardaky çopanlar
- Göreş işleri geçirilýän ýa-da onuň töwereginde ýerleşen meýdanlardaky fermerler
- Göreş işleri geçirilýän ýa-da onuň töwereginde ýerleşen meýdanlardaky bal arçyylar
- Göreş işleri geçirilýän ýa-da onuň töwereginde ýerleşen jaýlaryň/obalaryň ýerli ilaty
- Göreş işleri geçirilýän ýa-da onuň töwereginde ýerleşen meýdanlaryň ýerli häkimligi
- Göreş işleri geçirilýän ýa-da onuň töwereginde ýerleşendöwlet saglygy gorayyş edaralary.

Maglumatlar her bir maksatlaýyn topar üçin aýratyn ýa-da birikdirilen görnüşde düzülip bilner. 9-njy BLOKDA bu hökmany maksatlaýyn toparlaryna ýüzlenilende olara berilmeli iň möhüm az sanly (minmal) maglumatlar saklanylýar.

**9-NJY BLOK. ÝERLI ILATY HABARLY ETMEK WE MAGLUMAT BERMEK KAMPANIÝASY DÖWRÜNDE ARA ALNYP
MASLAHATLAŞYLMALY TEMALAR**

Maksatlaýyn toparlar	Maglumat temalary
1 Işlenilýän meýdanda ýa-da onuň töweregindaki çopanlar	<ul style="list-style-type: none"> • Insektisidleriň öý haýwanlaryna edip biljek oňaýsyz täsiri • Çekirtgelere garşy göreş işleriniň geçiriljek ýerleri barada habarly bolmak • Pürkmek işleri geçiriljek zolakdan öý haýwanlaryny çykarmak • Pürkmek işleri tamamlanandan soň öý haýwanlarynyň bakylymagy gadagan edilen wagty berjaý etmek • Pestisitden boşan gaplary gaýtadan ulanmak halatlarynyň ýoklugy
2 Işlenilýän meýdanda ýa-da onuň töweregindaki fermerler	<ul style="list-style-type: none"> • Oba hojalyk ekinlerine insektisidleriň oňaýsyz täsiri • Insektisid ulanylandan soň hasyl ýygymakdan öňdäki wagt aralygy saklamagy berjaý etmek
3 Işlenilýän meýdanda ýa-da onuň töweregindaki balary saklaýanlar	<ul style="list-style-type: none"> • Insektisidleriň bal arylaryna edýän oňaýsyz täsiri • Biopreparatlaryň oňaýsyz täsir ediş derejesiniň pes bolmagy • Çekirtgelere garşy göreş çäreleriniň geçiriljek ýerleri barada habarly bolmak • Pürkmek işleri geçiriljek meýdanlardan we olaryň töwreginden bal ary gutularyny göçürmek • Işlenen meýdanlara bal ary gutularynyň gaýdyp getirilmeli wagty
4 Işlenilýän meýdanda ýa-da onuň töweregindaki jaýlaryň/obalaryň ýaşajylylary	<ul style="list-style-type: none"> • Insektisidleriň adamyň saglygyna oňaýsyz täsiri • Işlenen meýdanyň çäklerine girmek gadagan edilen möhleti berjaý etmek we pürkmek işleri başlamazdan ozal howpsuz aralygy saklamak • Pestisitden boşan gaplary gaýtadan ulanmak halatlarynyň önüni almak
5 Işlenilýän meýdanda ýa-da onuň töwereginde ýerleşen meýdanlaryň ýerli häkmligi	<ul style="list-style-type: none"> • Oba ilatynyň, bal aryçylaryň, fermerleriň, çopanlaryň geçiriljek göreş çäreleri barada habarly bolmaklaryny üpjün etmek • Betbagtlyk hadysalar, wakalar barada hasabat bermek
6 Işlenilýän meýdanda ýa-da onuň töweregindäki saglygy gorayyş edaralary	<ul style="list-style-type: none"> • Ulanylýan pestisidleriň howpsuzlyk pasporty • Insektisidler bilen zäherlenme halatlarynda ilkinji kömek we bejergi

C KAMPANIYA DÖWRÜNDE GEÇIRILYÄN IŞLER

Çekirtgelere garşy göreş işleri geçirilýän döwürde adam saglygy we daşky gurşaw üçin töwekgelçilikler has artýar. Sebäbi bu döwürde insektisidler daşalýar we olary (wagtlaýyn) saklamaly bolýar. Geçirilýän göreş işleriniňyany bilen ýerli ilat, sarp edijiler we daşky gurşaw üçin degişli hünär töwekgelçilikleri artýar. Insektisidlerden boşan gaplar bilen howpsuz işlemek meselesini üpjün etmek zerurlygy ýüze çykýar, ýagny çekirtgelere garşy geçirilýän göreş işleriniň hiline, adam saglygy üçin töwekgelçilige we daşky gurşawa abanýan täsire gözegçilik etmeli bolýar.

Şol sebäpden göreş işlerine gatnaşýanlaryň ählisi gününň dowamynda insektisidleriň oňaýsyz täsirini azaltmak üçin tagalla etmelidirler. Aşakda getirilýän bölümlerde has möhüm çäreler teklip edilýär.

14 INSEKSITIDLERI DAŞAMAK

Çekirtgelere garşy göreş işlerinde ulanylmalý inseksitid saklaýan gaplar (konteýnerler) barmaly ýerine ýetýänçä ýüzlerçe kilometr ýoly geçýärler.

ULY GÖWRÜMDE DAŞAMAK

Ýurdyn ammarlarynyň öz aralaryndaýa-da meýdan işleriniň geçirilýän esasy bazalaryna we uçuş-gonuş zolaklaryna insektisidleriň uly möçberleriniň daşalmak zerurlygy ýüze çykyp biler. Niýetlenen nokada barýan ugur (marşrut) çarkandakly ýollardan ýa-da asla ýolsyz meýdanlardan geçip biler.

Howply ýükleri uly möçberde daşamak işi köp ýagdaýlarda milli kanunçylyk tarapyndan ýörite kadalaşdyrylýar hem-de ygtyýarnamanyň bolmagyny we/ýa-da ýük daşajjynyň taýýarlyk okuwyny geçmegini talap edýär. KMA sebitiniň ýurtlarynyň köpüsi *howply ýükleri halkara ýollardan daşamak boýunça Ýewropa* şertnamasyna gol çekdiler (ДОПОГ) (Peýdalanylýan edebiýata seret). Ol şertnamada, beýleki zatlar bilen bir hatarda, ulag serişdeleriniň sürüjilerine, enjamlaryna, ulanylyşyna (ekspluatasi-ýasyna), resminamalaryna, ulag serişdeleriniň bellik edilişine (markirowkasyna) hem-de gaplanyşyna edilýän talaplar kesgitlenilýär (18-nji surat). Eger-de ýurtda howply ýükleri daşamagyň milli ýa-da halkara ulag düzgünleri hereket edýän bolsa, onda olar çekirtgelere garşy göreş işleri üçin ulanylýan inseksitidleri daşamak meselesinde hem peýdalanylmalýdyr.

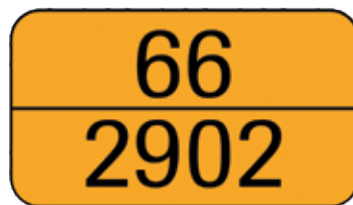

(Halkara talaplara laýyklykda suwuk pestisidleriň köpüsi 60/2902 (zäherli) ýa-da 66/2902 (ýokary derejede zäherli) belgileri bilen bellenilýär)

**18-NJI SURAT. MILLI ÝA-DA HALKARA (ДОПОГ) DEREJESINDÄKI DÜZGÜNLERE LAÝYKLYKDA PESTISIDLERI
DAŞAÝAN ULAG SERIŞDELERI ÝERLEŞENDE WE BELGILENENDE OLARA BILDIRILÝÄN TALAPLARY BERJAY ETMELI**

Çekirtgelere garşy göreş işleri geçirilende konteýnerler ulag bilen daşalan we ondan düşürilen ýagdaýynda, olara zeper ýetirilmek ähtimallygy esasy töwekgelçilikleriň biri bolýar. (Surat 19). Ýük daşalýan ulaglara uly çelekleri ýüklemek we düşürmek üçindegişli gurallar (m.ü. tagtalar, zolaklar/ýüpler, çeňňekler ýa-da kiçi kranlar) gurnalan bolmalydyr. Ulagyň ýük daşalýan bölümünde uly çelekler (100–200 litr) hiç bir ýagdaýda birnäçe hatar edilip üst-üstüne örülmeli däldir. Çelekler agyr bolýanlygy sebäpli, olar aşakdaky hatarda duran beýleki çeleklerde aňsatlyk bilen zeper ýetirip bilýärler. Kiçi ölçegli çelekleri, konteýnerleri we gutulary birnäçe hatar edip örüp bolýar, ýöne hataryň sany köp bolmaly däldir. Konteýnerleriň hatarlarynyň arasy tagtalar bilen bölünse, olaryň ählisi öz arasynda hem-de ulagyň ýük goýulýan platformasyna pugta berkidilse, talaba laýyk bolýar. Eger-de şeýle mümkinçilik ýok bolsa, onda konteýnerleri köp hatar edip ýüklemekden saklanmaly.

Ulag serişdeleri çäkli bolan ýagdaýynda insektisidleri daşýan ulaglaryň kömegi bilen meýdandaky bazalara insektisidiň gapdaly bilen beýleki harytlary ýa-da enjamlary ihermek mümkinçiligi ýüze çykyp biler. Emma şol mümkinçilikden saklanylsa gowy, sebabi onuň hapalanma töwekgelçiligi örän ýokarydyr.

Insektisidleri daşýan islendik awtoulagyňyany bilen howpsuzlygy üpjün edýän serişdeleriň toplumy bolmalydyr.

Konteýnerleri nädogry düzmekden saklanyň

Olary azyk önümleribilen bilelikde daşamaň

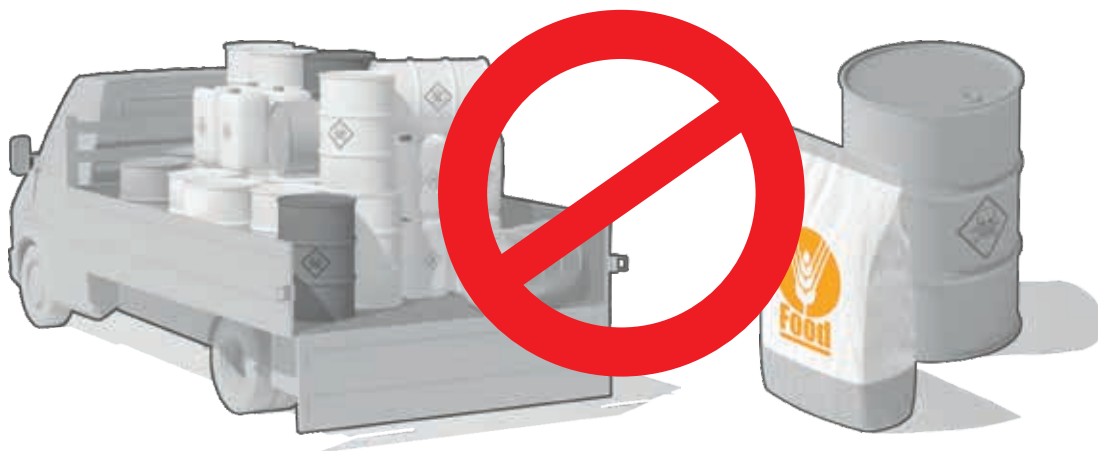

19-NJI SURAT. INSEKSITIDLER DAŞALANDA BERJAV EDILMELI ÄTIÝAÇLYK ÇÄRELERI

BLOK 10. PESTISIDLER DAŞALANDA HOWPSUZLYGY ÜPJÜN EDÝÄN, AŞAKDA SANALÝAN ENJAMLARY ÝANYŇYZDA SAKLAŇ:

- şahsy gorag serişdeleri
- arassa suwly gap
- susak şekilli pil
- absorbentler; dezinfeksiýa serişdeleri
- bir ýa-da birnäçe boşankonteýner(ler)/çelek(ler) we sorduryjy enjam
- ýangyn söndüriji (orta güýçli)
- daşalýan insektisidleriň howpsuzlyk pasporty

KIÇI GÖWRÜMDE DAŞAMAK

Brigadalar çekirtgelere garşy göreş işlerini geçirenlerinde, köplenç, insektisidleriň az mukdaryny daşap işleýärler. Şeýle-de brigadalaryň ulag serişdeleriniň çäkli bolmagy sebäpli insektisidi daşamak işi kynçylyk döredip bilýär. Insektisidler azyk önümleri, agyz suwy bilen ýa-da meýdan lageri üçin enjamlar ýüklenen awtoulagda bilelikde hiç wagt daşalmaly däldir. Motosikler insektisidleri daşamak üçin niýetlenen däldir. Şeýle ýagdaýda insektisidleriň syzylp dökülme we sürüjiniň saglygyna täsir etmek howpy örän ýokary bolýar.

Insektisidleri hem-de pürküji enjamlary daşamak üçin aýratyn ulagdan peýdalanmak teklip edilýär. Ulag serişdesiniň hapalanmagyndan gaça durmak üçin ähli tagallalar edilmelidir. Eger-de göreş işleri awtoulagly pürküjiniň kömegi bilen geçirilýän bolsa käbir ýagdaýlarda insektisidler awtoulagyň kuzowynda-da daşalyp bilner. Şeýle ýagdaýlarda boş konteýnerler pürküjä zeper ýetirmez ýaly, olary ulag serişdesine dogry berkitmek meselesi uly ähmiýete eýedir.

MASLAHAT

Bu tema boýunça giňişleýin maglumatlary Gollanmanyň soňundaky peýdalanylýan edebiyatlaryň sanawyndan alyp bilersiňiz.

15 INSEKTISIDLERI SAKLAMAK

INSEKTISIDLERI SAKLAMAK

Çekirtgelere garşy göreş işleri uly meýdanlarda geçirilende insektisidleriň köp mukdaryny birnäçe ýerde wagtlaýyn saklamak zerurlygy ýüze çykýar. Saklanylýan ýerlerinden olar göreş işleriniň alnyp barylýan meýdanlaryna paýlanylýar. Uly göwrümlü pestisid saklaýan ammarlar ýörite sargyt boýunça gurulmalydyr (20-nji surat). Bu ammarlarda insektisidleriň mümkin bolaýjak syzylp dökülmelerini çäklendirmek, ýeterlik howa çalşygyny üpjün etmek we ýagyşdan hem-de gün şöhlesinden goramak üçin howpsuzlyk ulgamynyň ähli zerur enjamlary bolmalydyr. FAO pestisid ammarlaryny gurmak boýunça taslamany gollanmalarda jikme-jik berýär (Gollanmanyň soňundaky Peýdalanylýan edebiýatlara seret).

Pestisid ammarlarynda diňe pestisidleri saklamak teklipe edilýär. Pürküji enjamlar pestisidlerden göz önünde tutulan aralykda goýulsa, onda olary bu ammarlarda saklap bolar. Pestisidler ŞGS-ň ätiýaçlyklary, dökünler ýa-da islendik azyk önümleri bilen hiç bir ýagdaýda saklanylmaly däldir.

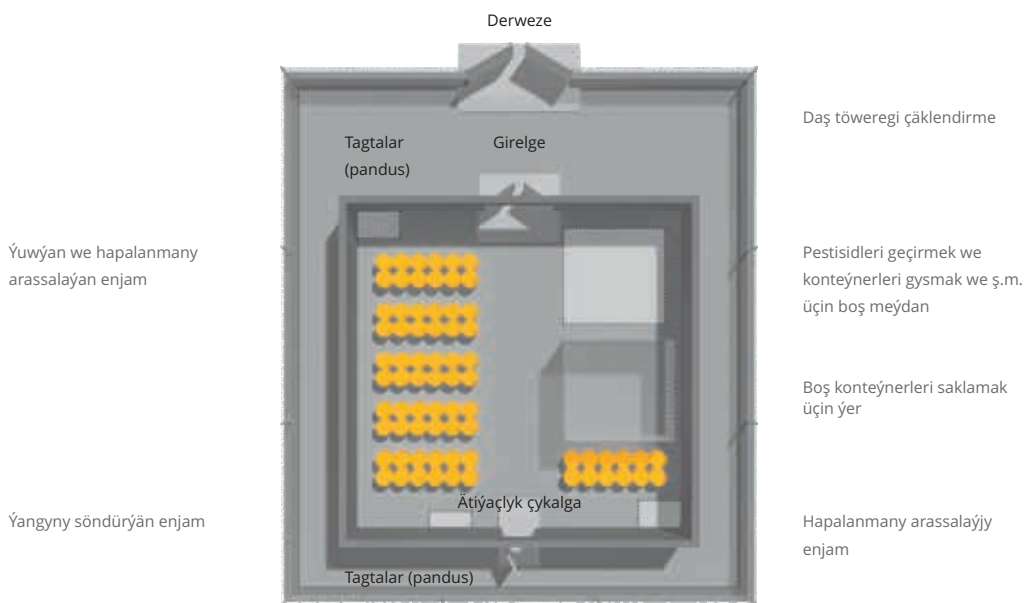

20-NJI SURAT. ORTA GÖWRÜMLI PESTISID AMMARYNYŇ TAKMYNAN MEÝILNAMASY

MASLAHAT

Bu tema boýunça giňişleýin maglumatlary Gollanmanyň soňundaky Peýdalanylýan edebiýatlaryň sanawyndan alyp bilersiňiz.

ULY BOLMADYK GÖWRÜMDE WAGTLAÝYN SAKLAMAK

Çekirtgelere garşy göreş işleri geçirilende, köplenç, insektisidleri az göwrümde bazada ýa-da iş geçirilýän meýdanda saklamak zerurlygy ýüze çykýar. Pestisidiň kiçi göwrümde saklanylmagy-da howpsuzlyk talaplaryna berk gabat gelmelidir, sebäbi onuň saklanylýan ýeri ýaşayyş jaýlarynyň golaýynda bolup biler. Saklamak maksady üçin ýörite düzülen gurnama ammarlar we şkaflar (konteýnerler) bardyr (21-nji surat). Çekirtgelere garşy göreşýän bölümler göreş çäreleri zygiderli geçirilýän meýdanlarda ýerleşýän ähli bazalaryny pestisid saklamak üçin uly bolmadyk şkaflar (konteýnerler) bilen enjamlaşdyrmalydyrlar.

Käbir ýagdaýlarda insektisidleri işlenilýän meýdanda wagtlaýyn saklamak zerurlygy bolýar. Şeýle ýagdaý çekirtgeleriň populýasiýasy bazalardan uzakda ýerleşende ýa-da göreş işleri howa üsti bilen uçuş-gonuş zolagynyň golaýynda geçirilende ýüze çykyp biler. Şeýle halatlarda ammarlar ýaşayyş nokatlaryndan uzakda hem-de meýdan lagerinden ýeterlik aralykda ýeliň ugruna göre ýerleşmelidir. Insektisidleriň, mümkin boldugyndan, kölegeli yerlerde saklanylmagyny üpjün etmeli (m.ü. brezent bilen ýapylmaly). Gyzgyn howa insektisidli konteýnerleriň içindäki basyşyň ýokarlanmagyna we netijede, olaryň ýarylmagyna ýa-da gapagy açylan wagtynda dökülmegine sebäp bolup biler. Pestisidleriň golaýynda benzin, kerosin ýa-da beýleki ýangyç materiallaryny saklamak gadagan edilýär. Ýerli ilat insektisidleriň täsirine serzewar bolmaz ýaly olaryň saklanylýan yerleri hemişe goralmalydyr.



21-NJI SURAT. PESTISIDLERIŇ ULY BOLMADYK GÖWRÜMDE SAKLANILMAGY. ÇEPDE: HOWPSUZLYK ULGAMNYŇ SERIŞDELERI BILEN ENJAMLAŞDYRYLAN GURNAMA MODUL AMMARY (M.Ü., OTDA ÝANMAÝAN, SYZYLYP DÖKÜLMELERI ÇÄKLENDIRÝÄN IÇKI GORAÝYŞLY, HOWA ÇALŞYGYNY ÜPJÜN EDÝÄN WE GULPLANÝAN), SAGDA: PESTISIDLERIŇ HOWPSUZ ŞKAFDA AZ MUKDARDA SAKLANILMAGY.

16 INSEKTISIDLERI GARYŞDYRMAK WE ÝÜKLEMEK

ŞAHSY GORAG SERIŞDELERI (ŞGS)

Çekirtgelere garşy göreş işleri geçirilende in howply ýagdaýlar insektisidler garylada we pürkujilere guýlada ýüze çykyp biler. Şol wagt serişde ýokary konsentrasiýaly we onuň daş-töwerege syçramak howpy ýokary bolýar. Işgärler hökmany ýagdaýda degişli ŞGS-i geýmelidirler (aýratyn-da, ellikleri, gorag örtüginini, çyglylygy geçirmeyän öňlügeni we aýakgaby). Işgärler insektisidleri garyşdyrmak/suwuklandyrmak we daşamak işlerini dogry berjaý edip bilmek üçin gowy tälim almalydyrlar.

Insektisidleri garyşdyrmak we guýmak işleri ilatyň ýaşayan ýerlerinden, bu işe dahylsyz adamlardan, öý haýwanlaryndan we suw çeşmelerinden uzakda amala aşyrylmalydyr.

INSEKTISIDLERI GARYŞDYRMAK

Çekirtgelere garşy göreş işlerinde ulanylýan ultra kiçi göwrümlü insektisidler, köplenç ýagdaýda, şol durşuna ulanmak üçin niýetlenendir we olara suwuklandyryjylar goşulmaýar. *Metarhizium* biopestisidi bu topara girmeyär: kömelegiň gury sporalaryny ösümlük ýagy ýa-da dizel yangygy bilen garyşdyrmak zerur. Bu preparaty garyşdyrmagyň ýörite düzgüni işlenilip düzülendir we ol FAO ýa-da biopestisidiň satyjysy tarapyndan aýratyn görkezmelerde berilýär.

KE we KC preparativ formadaky insektisidler suw bilen garylmaladyr. Insektisid arassa suw bilen garylada onuň netijeliligi saklanýar, şeýle-de pürküji enjamynyň hapalanmagynyň öňi alynýar.

PÜRKÜJILERE INSEKTISIDLERI GUÝMAK

Awtoulag we el pürkujileri

UMO preparativ formaly insektisidler, konteýneriň ululygyna baglylykda, pürkujiniň rezerwuaryna (10 litrlik konteýnerler üçin) gönüden-göni we el nasosynyň kömegi bilen boçkalardan sordurylyp guýlup bilner (has uly göwrümlü konteýnerler üçin) (22-nji surat).

Himiki serişde pürkujiniň bakyna gönüden-göni guýlada konteýneriň içine howa baryp biler ýaly insektisidi haýallyk bilen guýmaly we onuň syçramagynyň hem-de bygyrdamagynyň öňüni almaly. Elde göterilýän pürkujilere, adatça, insektisid konteýnerden göni guýulýar. Bu işi ýeňilleşdirmek we syzylyp dökülmeleriň öňüni almak üçin giň guýgygy ulanmak ýerlikli bolýar.

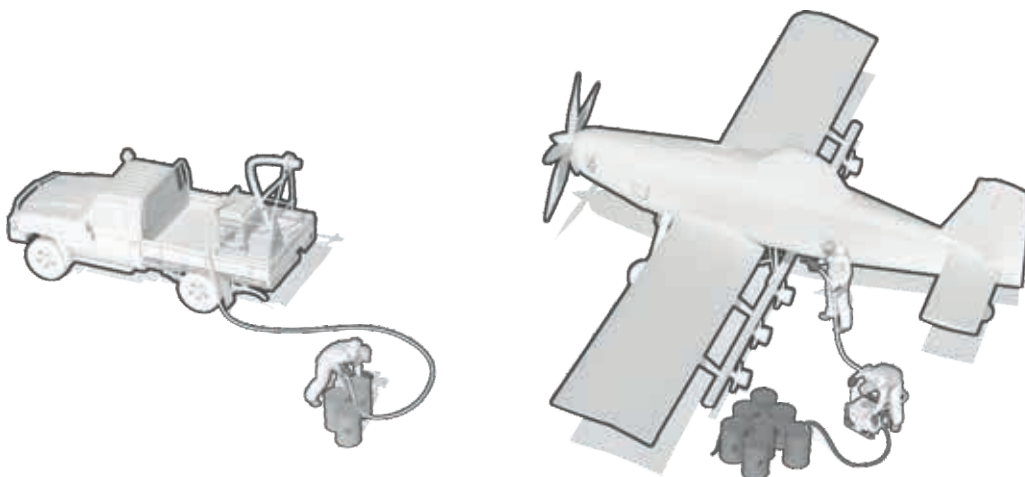

**22-NJI SYRAT. SORDURYJYNYŇ KÖMEGI BILEN PŪRKÜJINIŇ BAKYNA INSEKTISIDIŇ GUÝLUP DOLDURYLŞY.
ÇEPDE: SUWUKLYGY ÇELEKDEN SORDURYP ALÝAN EL NASOSY; SAGDA: UÇARYŇ MOTORLAŞDYRYLAN NASOSY**

Suw esasly (KE,KÇ) preparativ formalar pŪrkŪjiniŇ gabyna guýlanda, düzgün boýunça, ilki bilen, bakyň içine, ýarysyna çenli suw guýulmaly, soňra insektisid goşulmaly we ondan soň pŪrkŪjiniŇ gaby galan suw bilen doldurylmalydyr. Traktorly pŪrkŪjileriň uly göwrümlü rezerwuaryna suw motorly nasos bilen guýulýar. KMA ýurtlarynda ulanylýan KE we KÇ serişdeleri, kada boýunça, uly bolmadyk gaplara (5-10 litr) guýulýar, sebäbi preparaty pŪrkŪjiniŇ bakyna göni guýup bolýar. Konteýnerin içine howa düşer ýaly serişdäni usullyk bilen guýmak we onuň syçramagyndan seresap bolmak zerurdyr. Himiki serişde guýlanda operatoryň hapalanma töwekgelçiligini azaltmak üçin häzirk wagtda käbir pŪrkŪjiler ýapyk akym ulgamy bilen üpjün edilendir ýa-da pes derejeli induksion gap ulanylýar. Şeýle görnüşli pŪrkŪji ulgamlarda ýokary basyşly suwuň kömegi bilen konteýnerleri yuwmak mümkinçiligi hem göz öňüne tutulandyr.

Uçaryň bakyny doldurmak

Uçaryň pŪrkŪjisiniň bakyna UMO insektisidi, adatça, motorly nasosyň kömegi bilen guýulýar (22-nji surat). Bu iş howply hasap edilýär, sebäbi awariýa bolýan ýagdaýynda operatoryň üstüne insektisid dökülip bilýär. Insektisidleri nasos arkaly sordurmak bilen baglylykda ýüze çykýan esasy howplara nasos bilen şlanganyň arasyndaky birikmäniň gowşamagy we slangalaryň ýyrtlymagy/deşilmegi degişlidir. Bu iki töwekgelçilik motorly nasoslar ulanylanda ýüze çykýar. Şol sebäpden hem nasos enjamlary ýokary hilli bolmaly we olara talaba laýyk idegler edilmelidir. UMO insektisidleri gysga wagtda nasosyň şlangalaryny posladyp zyýan yetirip bilýär. Haçanda şlangalar we birikmeler teflon bilen örtülen bolsa, onda poslama ähtimallygy ep-esli peselýär. Şlangalar her gün barlanylmaladyr, eger-de poslan ýa-da könelen ýagdaýynda olar gysgagly çalşylymaladyr. Şeýle

şlanga we nasosyň arasyndaky birikmeler wagtyň geçmegi bilen gowşap bilýär we operatoryň işiniň howplulyk derejesini artdyrýar. Şonuň üçin olar her gün barlanylýp çekdirilmelidir. UMO insektisidlerini çekeklerden uçaryň bakyna göni guýup geçirmek işi operatoryň zäherlenmegi üçin ýokary töwekgelçilik döredýär we uçary zaýalap bilýär. Şol sebäpden şeýle amala rugsat berilmeýär.

Uçarlaryň baklaryny suw esasyndaky insektisidler bilen doldurmak işi başgaçarak bolýar. Işçi ergini garyşdyrmak, doldurmak we daşamak işlerine berilýän wagtyň çäkli bolýanlygy sebäpli, garyşdyryjy guruly öňünden ulanmak maslahat berilýär. Insektisidiň preparativ formasyny we suwy ýerde duran aýratyn bir gapda (enelik gapda) garyşdyrmaly we erginiň ýygy-ýygydan aýlanyp durmagy netijesinde onuň fraksiýalara bölünmeginiň önüni almaly. Soňunda insektisid bilen suwuň garyndysyny nasos arkaly uçaryň bakyna sorduryp geçirmeli.

Suw bilen garylýan insektisidleriň preparativ formalarynyň poslamany döretmek ukyby, adatça, UMO görnüşli insektisidler bilen deňeşdirilende has pes bolsa-da, nasosyň ýasalan materialynyň hili, onuň insektisid serişdesiniň preparativ formasy bilen ylalaşyjylyk ukyby hökman barlanylmaladyr.

INSEKTISITLERDEN BOŞAN GAPLARY ÝUWMAK

Insektisidlerden boşan gaplar meýdan işleriniň alnyp barylýan ýerlerinde ýuwlýp arassalansa, maksada laýyk hasap edilýär.

Suwda ereýän preparatif formalary saklaýan insektisidleriň konteýnerlerini suw bilen üç gezek hökman ýuwlulmalydyr (23-nji surat). Şeýle konteýnerler üç gezek el bilen ýa-da häzirkizaman pürkujileriniň düzümine girýän basyş enjamynyň kömegi bilen ýuwlulmalydyr.

Ýuwlulan plastik konteýnerler iýmit ýa-da agyz suwuny saklamak üçin gaýtadan ulanylmas ýaly, olar deşilmelidir. Soňra boşan gaplar howpsuz ýerde saklanylýp, merkezi ammara eltilmelidir. Ol ýerde boş gaplar gaýtadan işlenilýär ýa-da ýok edilýär. Ýagyň ýa-da eredijileriň esasynda taýýarlanan UMO preparativ formalarynyň saklanan konteýnerleri suw bilen ýuwlulmaýar. Olaryň agzy ýapylyp, saklamak we geljekde gaýtadan işlemek üçin merkezi baza eltmelidir.



23-NJI SURAT. SUWDA ÝEREÝÄN INSEKTISIDLARIŇ SAKLANILAN KONTEÝNERLERINIŇ ÜÇ GEZEK ÝUWULYŞY

17 INSEKTISIDLERI ULANMAK

INSEKTISIDLERI PÜRKMEĞIŇ ÖŇDEBARYJY TEJRIBESI

Insektisidleri pürkmek usullarynyň talaba laýyk özleşdirilmegi göreş çärelerini geçirýän işgärlere, daşyndan synlaýan adamlara we daşky gurşawyň ýagdaýyna edip biljek täsirleriň ähtimallygyny düýpli peseldýär. Şonuň üçin göreş çärelerini geçirýän işgärler çekirtge kompaniýasy başlamazdan öň talaba laýyk tälim alyp, iş möwsümünde meýdanda gözegçilik astynda bolmalydyr.

Töwekgeçiligi peseltmegiň ýene-de bir möhüm şerti hem enjamlaryň ýokary hilli bolmagy, olaryň dogry düzülip ulanylmagy we ideg edilmegidir. Pürkujilerden insektisid syzylp dökülmeli däldir, olar zygiderli arassalanmalydyr. Üns beriň, hatda işjeň ýagdaýdaky, emma dogry ýuwulmadyk pürkujü enjam insektisidiň täsir edip duran ojagydyr. Edil şonuň ýaly, sürüjiniň ýa-da operatoryň hapalanmagynyň öňüni almak üçin traktora we awtoulaga berkidilen pürkujiler her gezek ulanylandan soň ýuwulmalydyr.

Has ýokary netijeliligi gazanmak üçin çekirtge nyşanlary (liçinkalaryň hatarlary, imagonyň ýa-da liçinkalaryň toplumlary) dogry dermanlanmalydyr, şeýle-de operatorlar, daşyndan synlaýan adamlar we göz öňüne tutulmaýan ýerler çakdan aşa täsirden gaçarak saklanmalydyr. Belli bolşy ýaly, relyef we ösümlük örtügi käbir halatlarda göreş çäreleriniň geçirilmegini kynlaşdyrýar, emma şonda-da pürkmek tejribeleriniň berk berjaý edilmegi talap edilýär (11-nji Blok).

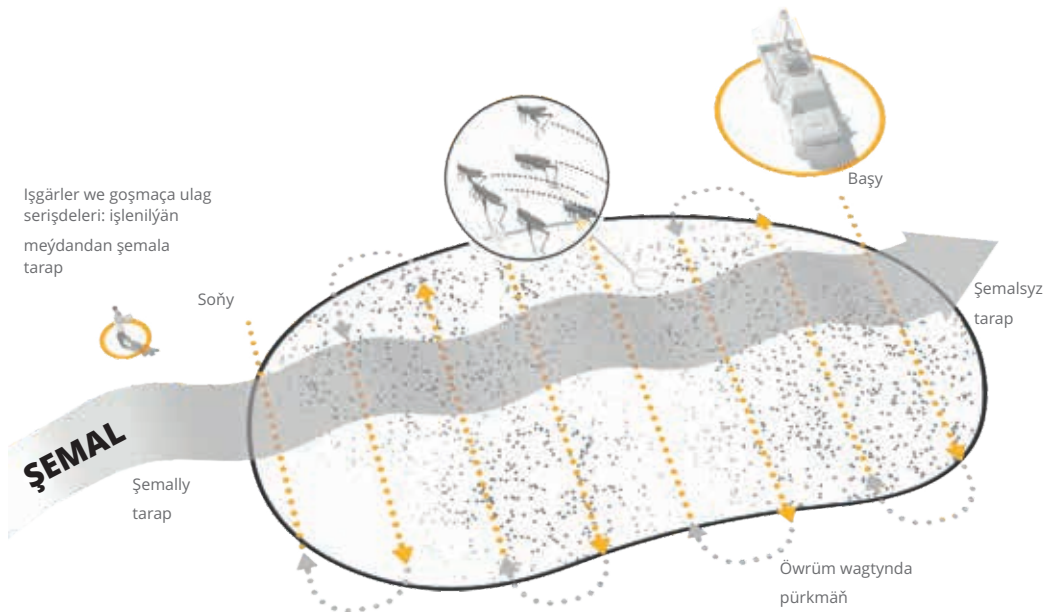

24-NJI SURAT. ÇEKIRTGE NYŞANLARYNA PÜRKMEĞIŇ DOGRY TEJRIBESI. MÄMIŞI ÇYZYKLAR - PÜRKÜJI IŞLEDILEN, ÇAL ÇYZYKLAR - PÜRKÜJI ÖÇÜRILEN

**BLOK 11. INSEKTISIDLERI ULANMAGYŇ DOGRY TEJRIBESI NETIJELIGI ARTDYRÝAR WE HAPALANMALARY
AZALDYAR**

- Barlap görüň, insektisid pürkülende ýörite seresaplylyk çäreleri baradaky maglumatlar etiketkada görkezilenmi.
- Göz ýetiriň, pürkújileriň sazlanýş parametrleri, tizligi we pürkújiniň geçelgeleriniň arasyndaky aralyk insektizidiň dogry dozalara bölünmegini üpjün edýärmi.
- Insektisidler pürkülýän nyşana doly ýaýrap bilmegi we operatora onuň damjalarynyň edýän täsiriniň peselmegi üçin pürkmek işleri şemala kese ugur boýunça geçirilmeli.
- Insektisid meýdana pürkülende iş şemal gelyän ugra gapdal durlup başlanylmaly we şemala garşy ýörelmeli, şeýle edilende pürkülýän erginiň buludyna we işlenen meýdanyň çäginde girmekden/sürmekden/uçmakdan gaça durup bolar.
- Bir geçelgeden ikinjä geçilende pürkújini öçürmeli.
- Şemalyň tizligi pes bolanda pürkmekden saklanmaly, sebäbi bu ýagdaýda damjalar pürkújiden we operatoradan daşlaşyp bilmeýärler.
- Howanyň temperaturasy ýokary bolanda suwda ereýän pestisidleri pürkmekden saklanyň, sebäbi damjalar tiz bugarýar, işiň netijeliligi peselýär we gözegçilik edip bolmaýar.
- Konweksiýa şertlerinde pürkmekden saklanyň, sebäbi damjalar aşak – işlenilýän meýdana çökmän, howa bilen ýokarlygyna galýarlar, bu bolsa operatoryň hapalanmagyna eltýär.
- Elmydama goşmaça kömekçi ulaglary we enjamlary, şeýle-de goşmaça ýa-da gözegçi işgärleri şemalyň gelyän tarapynda ýerleşdiriň.

Pürkmek işleri geçirilende talaba laýyk tejribeden daşda durmak elmydama çekirtgäniň gyrylmak derejesiniň peselmegine, insektisidleriň netijesiz sarp edilmegine, traktorlaryň/awtoulaglaryň hapalanmagyna we meýdan işlerini alyp barýan işgärleriň pestisidleriň täsiriniň astynda bolmagyna alyp barýar. Şeýle-de maksat edilmedik ýerler we beýleki gözegçi adamlar howp astynda galýarlar.

PÜRKMEN IŞLERINE GATNAŞYAN IŞGÄRLERE TÄSIRLERI AZALTMAK

Insektisidleriň täsirine sezewar bolup biljek ähli işgärler (operatorlar, sürüjiler, daşky synçylar we beýleki tehniki işgärler) meýdan işleri başlanmazdan ozal, gidip duran wagty we tamamlanandan soň degişli ŞGS-i geýmelidir (7-nji; 18-nji bölümlere seret). ŞGS-i insektisidleriň täsirinden in soňky “goranyş çyzygy” bolup hyzmat edýändigini nygtamak zerur. Çekirtgelere garşy göreş işlerinde ulanylýan ŞGS-iň gorag derejesi çäkli. Insektisidler biperwaý ulanylsa ýa-da pürkúji enjam näsaz işledilse, ŞGS-i, hiç bir şübhesiz, täsirlerden gorap bilmez. Ýokarda seredilip geçilen pürkmek işlerini geçirmegiň talaba laýyk tejribesi pestisidleriň täsirinden goranmagyň öňdebaryjy “goranyş çyzygydyr”!

Eger ŞGS-i hapalanan bolsa, ony mümkin boldugyndan çalt arassalamaly ýa-da çalyşmaly. Hapalanan eşikde işi dowam etmäň, çünki ol insektizidiň üzüksiz täsiriniň çesmesi bolup hyzmat



25-NJI SURAT. AWTOLAGYŇ IÇINDÄKI BEÝLEKI ENJAMLARY HAPALANMAK DAN GORAMAK ÜÇIN ŞAHSY GORAG SERIŞDELER (ŞGS) AWTOLAGA BERKIDILEN ÝÖRITE KONTEÝNERDE AÝRATYN SAKLANYL MALY

edýär. ŞGS-i iş gününüň ahrynda elmydama arassalanmaly we pestisidlerden, azyk önümlerinden hem-de agyz suwundan uzakda saklanylmaly. ŞGS-i saklamak üçin aýratyn guty ulanylsa, talaba laýyk bolar, sebäbi bu ýagdaýda olaryň insektisid bilen hapalanmagynyň öňi alynar.

Şeýlelik-de, zähmet gigiyenasynyň berk berjaý edilmegi gelejekde insektisidleriň täsiriniň töwekgelçiligini peseltmäge şert döreder.

TÖWEREKDÄKI ADAMLARA, MALLARA WE DUÝGUR ZOLAKLARA INSEKTISIDIŇ TÄSIRLERINI AZALTMAK

Insektisidler ulanylanda işe gönüden-göni gatnaşmaýan ähli adamlar howpsuz aralygy saklamalydyrlar. Göreş işleri geçirilýän zolaklaryň ýaşajylaryna alnyp baryljak işler barada öňünden habar bermeli we olara işlenilýän meýdanlara ýakynlaşmazlygy duýdurmaly (26-njy surat). Bu talap öý haýwanlaryna hem degişlidir. Pürkmek işlerine gönüden-göni gatnaşmaýan işgärler daşky gözegçileriň howpsuz aralykda saklanýandygyny barlap durmalydyrlar. Eger-de keseki adamlaryň gatnaşmagyndan gaça durup bolmasa, onda olaryň şemalyň gelyän tarapynda durandyklaryna göz ýetiriň.

Käbir etraplarda çekirtgelere garşy geçirilýän göreş işlerinde insektisidi ulanmak gadagan edilýär. Olara, köplenç, obalar we ilatly nokatlar, üsti açyk suw çeşmeleri we goraghanalar degişli. Çekirtgelere garşy kampaniýany geçirýän gurama işlenilmeli däl ýa-da pestisidleriň howa akymy bilen ýaýrap hapalamaly däl zolaklarynyň sanawyny taýýarlamaly bolýar.

BLOK 12. EKOLOGIÝA DÜÝGUR MEÝDANLARY GORAMAK ÜÇIN BUFER ZOLAKLARYŇ TEKLIP EDILÝÄN INI

Bellik: Aralyklar çaklanyp alynýar, duýgur zolaklary goramakdaky olaryň netijeliligi ulanylýan enjamlara we howa şertlerine bagly bolýar hem-de hemişe barlanyp durulmalydyr.

Pürkújiniň görnüşü	Pürkülme geçirilýän beýiklik	Minimal bufer aralygy ¹
Micro-ULVA, elde, eginde göterilýän pürküji	1 m	100 m
Motorlaşdyrylan eginde göterilýän pürküji (UMO üçin nasadkaly ýa-da nasadkasyz)	1–2 m	200 m
Awtoulag pürkújileri (Micronair AU 8115, ULVA-Mast, turbo üfleýjili tirkegi traktor pürkújisi)	2–3 m	400 m
Uçar, has ýeňil howa gämisi (rotor, awtomaýzerler, soplá)	10–15 m	1500 m

¹ Birinji geçelgäniň (şemalyň ugry) we goralmany meýdanyň arasyndaky işlenilmän galdyrylmaly aralyk.

Eger-de şeýle zolaklar pürkmek işleriniň geçirilýän ýerine görä şemalyň ugrunda ýerleşýän bolsa, onda işleriň ýeterlik daşlykda geçirilýändigine we damjalaryň ol ýere ýetip belmejekdigine doly göz ýetiriň. Insektisid bilen işlenilmän galmaly şeýle bufer zolaklarynyň ululygy geçirilýän göreş çäreleriň görnüşine (awia ýa-da ýerüsti), pürküji enjamlarynyň görnüşine (el ýa-da ulag bilen), howa şertlerine (şemalyň tizligi), topografiki şertlerine (ösümlük örtügiňiň gürlügi we beýikligi) hem-de goralmany zolaklaryň duýgurluk derejesine bagly bolýar (Blok 12).

Işleniljek meýdanlara golaý ýerleşýän guýularyň ýa-da suw çeşmeleriniň üsti hemişe ýapylan bolmaly (26-njy surat). Pürkülýän suwuklygyň duýdansyz täsirinden goramak maksady bilen balary öýjükleriniň üstleri-de gysga wagtlyk örtülip saklanymalydyr. Şeýle-de bolsa balary öýjükleriniň aşa gyzmagynyň önüni almak möhümdir. Şonuň üçin olary insektisid bilen işlenilýän zolakdan azyndan 3 km daşlyga göçürmek maslahat berilýär.

Operatorlar, sürüjiler we pilotlar ýüze çykyp biläýjek garaşylmadyk ýagdaýlara üns bermeli. Olara adamlaryň ýa-da öý haýwanlarynyň işlenilen meýdanyň çäklerine tötänleýin girmegi, işlenilmeli meýdanlara gözegçilik edilýän döwürde suw çeşmeleriniň we howdanlaryň goralman galdyrylmagy, duýdurujynyň şemalyň gelýän ugrundan hereket etmelidigini ýadyndan çykarmagy we ş.m. ýagdaýlar degişli. Şeýle ýagdaýlar ýüze çykanda pürkmek işleri bes edilip, göz önüne tutulmadyk organizmleri ýa-da adamlary insektisidiň täsirinden daşlaşdyrmaly.

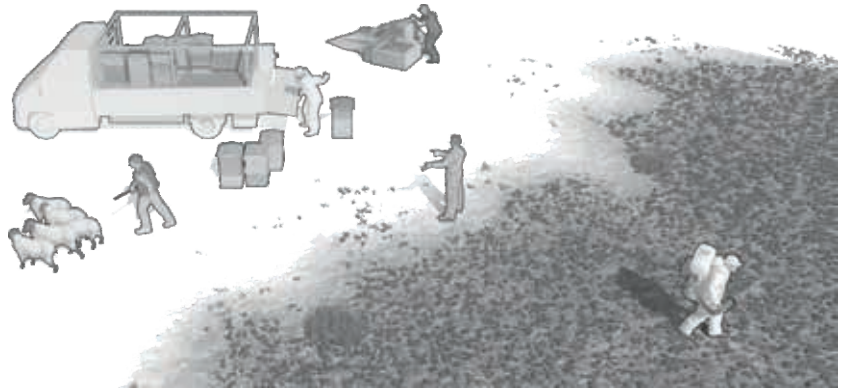

Keseki adamlar we öý haýwanlary insektisid bilen işlenilen meýdandan howpsuz aralykda saklanýandyklaryna göz ýetiriň

Balçylardan balary öýjüklerini işlenilen ýerlerden howpsuz aralyga göçürmeklerini haýşy ediň

Guýularyň we suw çeşmeleriniň üstüni ýapyň

26-NJI SURAT. ÇEKIRTGELERE GARŞY GÖREŞ IŞLARI BAŞLANMAZYNDAN OZAL, ÝERLI ILATY TÄSIRDEN GORAMAK MAKSADY BILEN, PÜRKMEK IŞINI GEÇIRÝÄN IŞGÄRLER DÜŞÜNDIRIŞ IŞLARI GEÇIRMELI



Insektisid bilen işlenilende berjaý edilmeli esasy gigiýena düzgünleri

- Insektisid bilen işlenilýän wagt ýa-da onuň yzýany bilen iýmek, içmek, çilim çekmek gadagan edilyär.
- Hapalanan elleriňiz ýa-da ellikleriňiz bilen ýüzüňizi ýa-da endamyňyzy ellemeli däl.
- Her gezek pestisid bilen işlenilenden soň, arassa suw we sabyn bilen ýuwunmaly.
- Pestisid bilen işlenilenden soň nahar iýmezden ýa-da suw içmezden öň, hemişe elleri we ýüzi ýuwmaladyr.
- Mydama ŞGS-i ýuwmaladyr, her gezek pestisid bilen işlenilenden soň ellik ýuwulmaladyr, her gezek işlenilenden soň ŞGS-iň hapalanmak we zaýalanmak ýagdaýy barlanmaladyr.

MASLAHAT

Bu tema boýunça giňişleýin maglumatlary Gollanmanyň soňundaky Peýdalanylýan edebiýatlaryň sanawyndan alyp bilersiňiz.

18 ŞAHSY GORAG SERIŞDELERINI (ŞGS-i) ULANMAK WE OLARA IDEG/ HYZMAT ETMEK

7-nji bölümde çekirtgelere garşy göreş işleri geçirilende ŞGS-iň maslahat edilýän minimal sanawy berlendir. Bu sanaw çekirtgelere garşy geçirilýän göreşde ulanylýan inteksidleriň iň howply görnüşine esaslanyp düzülendir (klas 2 BSGG). Şeýle-de bolsa maslahat berilýän ŞGS-iň sanawy standart hasap edilmelidir we howplulyk derejesi pes bolan insektisidler bilen işlenilende-de olar ulanylmalydyr. Çekirtgelere garşy göreş uly çäredir, şonuň üçin pürkmek işine gatnaşýan işgärler pestisid bilen işleýän beýleki ulanyjylara göreldede bolmalydyrlar.

Ýokarda bellenişi ýaly, şahsy gorag serişdeleri (ŞGS) insektisidleriň täsirinden gormanak üçin iň soňky “gorag çyzygydyr”. ŞGS-niň diňe özi hiç wagt gutarnykly goragy üpjün edip bilmeyär.

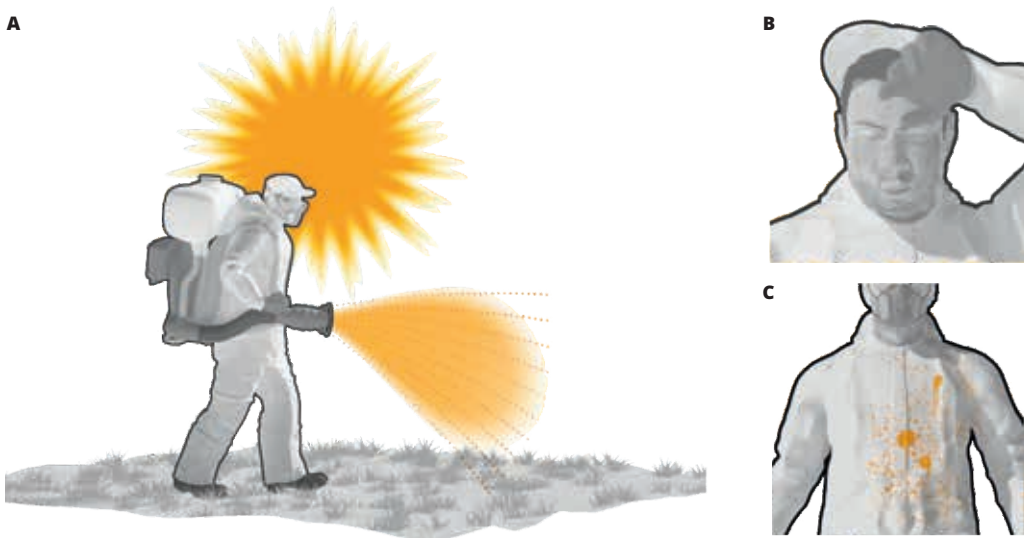

27-NJI SURAT. ÇEKIRTGELERE GARŞY GÖREŞ IŞLERI GEÇIRILENDE DEGIŞLI ŞAHSY GORAG SERIŞDELERI (ŞGS) GEÝLEN ÝAGDAÝYNDA-DA INSEKTISIDLERIŇ TÄSIRI TÖWEGELÇILIK DÖREDIP BILÝÄR. ONUŇ SEBÄBI: (A) BEDENIŇ GYZGYNLYK DEREJESINIŇ ARTMAGY BILEN HEREKETLERIŇ ÝALŇYŞ EDILMEGI; (B) ADAM DERLÄNDE ONUŇ ENDAMYNA DERIŇ ÜSTI BILEN INSEKTISIDLERIŇ SIŇMEK DEREJESINIŇ ARTMAGY; (C) ARASSA ŞGS-IŇ ÝOKLUGY SEBÄPLI, IŞGÄRLERIŇ HAPALANAN EŞIKLERINI ÇALŞYRMAN IŞI DOWAM ETMEGI

SGS-i geýlende olar rahat bolmaly. Gyzgyn howa şertlerinde göreş işleri geçirilende agyr ýa-da howa geçirmeýän kombinezonlaryň geýilýändigine ýygy duş gelinýär, şeýle ŞGS-i adam bedeniniň aşa gyzmagyna alyp baryp bilýär (27-nji surat). Netijede, operatoryň ünsüniň peselmegi we onuň ýalňyşmagy, günüň urmagy, adam janyna howp abanmagy hem-de gyssagly lukmançylyk kömeginiň zerur bolmagy ýaly ýagdaýlar ýüze çykyp bilýär. Eger-de kombinezonlar ýeňil we howa geçirýän bolsa, onda olardan suwuklyk syzyp geçip bilýär, şonuň üçin pürkmek işlerini geçirýän işgärlerden aýratyn seresaplylyk talap edilýär.

Ulanýlan ellikler uzyn bolmaly we bilekleriň köp bölegini ýapmaly. Suwuk insektisidler garyşdyrylanda we gaplara guýlanda ellikler kombinezonyň ýeňleriniň içine salynmaly we olaryň manžetlary daşyna çöwrülmeli. Diňe şeýle ýagdaýda insektisidleriň eliň ugry bilen ýokaryk akmagynyň önüni alyp bolýar.

Pestisidler pürkülän wagtynda kombinezonyň ýeňleri ellikleriň üstünden geýilmeli.

Etiketkada görkezilen ulanylyş möhletiniň wagty dolmazyndan ozal respiratoryň katriži işe ýaramsyz bolup biler. Tozan bilen dykylmagy ýa-da ýokary çyglylykda ulanylmagy olaryň bozulmagyna getirip biler. Şonuň üçin katriži zzygiderli barlap durmaly, eger-de respirator ulanylyan wagty pestisidiň ysy bolsa onda katriži çalt çalyşmaly.

ŞGS-ni talaba laýyk arassalamak we ideg etmek öran möhümdir. Hapalanan ŞGS-i elmydama insektisidiň täsiriniň çesmesi bolup durýar. Bu ŞGS-iň asla geýilmedik ýagdaýyndan hem has howpludyr. ŞGS-e ideg etmek boýunça teklipler 13-nji blokda berilýär. Göreş işlerini geçirýän her bir brigadada hapalanan, könelen ýa-da zeper ýeten ŞGS-i çalyşmak üçin ätiýaçda ýeterlik mukdarda ŞGS-i bolmalydyr.

**Ellikler – ŞGS-ň iň möhüm bölekleriniň biridir**

- Ellikleri çykarylmazdan ozal, daşyny sabyn we suw bilen ýuwuň.
- Ellikler çykarylandan soň, elmydama el sabyn we suw bilen ýuwlmaladyr.
- Ellikler himiki taýdan durnuklydyr, zeper ýeten ýa-da ýetmedik bolsa-da, olara insektisidler kem-kemden siňýärler. Ellikleri zzygiderli çalyşp durulmaladyr.

BLOK 13. ÇEKIRTGELERE GARŞY GÖREŞ IŞLERI GEÇIRILENDE ULANYLYAN ŞAHSY GORAG SERIŞDELERINE (ŞGS) HYZMAT EDILIŞI

Predmet	Idegi/hyzmaty	Enjamy çalyşmaly haçan-da:
Nah matadan kombinezon, nah şlýapalar ýa-da başgaplar	Insektisid bilen hapalanan ýagdaýynda çalt ýuwmaly. Şeýle-de her gezek (her 2-3 günden) suw we sabyn bilen, beýleki eşiklerden aýratyn, ýuwmaly	<ul style="list-style-type: none"> • Ýuwulandan soň insektisidleriň ysy galýan bolsa • Insektisidi dolulygyna siňdirýän bolsa
Nitril ýa-da PWH ellikler	Her gezek iş geçirilenden soň, sabynly suw bilen ýuwmaly	<ul style="list-style-type: none"> • Zaýalanan ýa-da syzdyrýan bolsa • Insektisidlerden hemişe tegmiller ýüze çykýan bolsa • Içinden hapalanan bolsa
Himiki taýdan çydamly ädikler we öňlük	Her gezek iş geçirilenden soň, sabynly suw bilen ýuwmaly	<ul style="list-style-type: none"> • Zaýalanan ýa-da syzdyrýan bolsa • Insektisidlerden hemişe tegmiller ýüze çykýan bolsa • Içinden hapalanan bolsa
Respiratorlar – berkidilen süzgüçli ýa-da kartrižli ýarym örtükler	Her gezek iş geçirilenden soň, sabynly suw bilen örtügiň sintetiki rezin bölegini ykjam (içinden we daşyndan) ýuwmaly. Süzgüçleri we kartrižleri ýuwmaly däl	<ul style="list-style-type: none"> • Zaýalanan • Kartrižiň hyzmat ediş möhletiniň dolmagy (gaplanan gabyny ýa-da süzgüji barlamaly) • Insektisidiň ysy örtükden hem duýulýan bolsa: kartriži ýa-da örtügi çalyşmaly
Ýüzi goramak üçin germew ýa-da äýnek	Her gezek iş geçirilenden soň, sabynly suw bilen ýuwmaly	<ul style="list-style-type: none"> • Zaýalanan • Gorag germewiniň durulugyny ýitirmegi
Bir gezeklik kombinezonlar (sýçramadan goraýan ýa-da suwukluk geçirmeýän)	Her gezek iş gününden soň, ýok etmeli (utulizirlmeli). Eger-de has hapalanmadyk ýagdaýynda bir ýa-da iki gezek gaýtalap ulanyp bolar	<ul style="list-style-type: none"> • Hapalanan • Iş gününüň soňy
Tozana garşy bir gezek ulanylýan örtükler	Her gezek iş gününüň ahyrynda ýok etmeli (utulizirlmeli)	<ul style="list-style-type: none"> • Hapalanan • Iş gününüň soňy

19 INSEKTISIDLER BILEN ZÄHERLENME

ZÄHERLENMÄNIŇ ALAMATLARY

Insektisidleriň täsirini azaltmak üçin ähli tagallalaryň edilendigine we şahsy gorag serişdeleriniň ulanylmagyna garamazdan, insektisid bilen zäherlenme ýüze çykyp biler. Gynansak-da, insektisidler bilen zäherlenmäniň alamatlary aýdyň ýüze çykmaýar, hatda olar beýleki sebäplerä görä döran ýarawsyzlygyň netijesi hem bolup biler. Eger-de ýüze çykan alamatlar insektisidleriň täsiri bilen bagly bolýandygy ýa-da bagly dälidigi şübhe dördýän bolsa, onda näsag insektisid bilen işlemegini bes etmeli we lukmana ýüz tutmaly.

BLOK 14. KMA SEBITINDE ÇEKIRTGELERE GARŞY GÖREŞ IŞLARI GEÇIRILENDE ULANYLYAN INSEKTISIDLERIŇ ZÄHERLENME ALAMATLARY

Köp ýagdaýlarda ýüze çykýan alamatlar goýy şrift bilen tapawutlandyryldy

Beden bölegi	Alamatlar we simptomlar	Insektisidleriň topary		
		OP	PY	NN
Tutuş beden	Rahatsyzlyk, ýadawlyk, baş aýlanmasy	X	X	X
Deri, ýüz	Gyjyndyrma, güýçli sançma		X	
	Artykmaç derleme	X		
	Örgün			X
Göz	Awuşamagy		X	X
	Ýaşarmagy	X		X
	Görejiň daralmagy	X		
Nerw ulgamy	Kelle agyrysy	X	X	X
	Myşsalaryň ygtyýarsyz ýygrylmasy, Titreme	X	X	
	Hereketleriň bolmazlygy	X		
	Çakdanaşa tolgunma		X	
Respirator ulgamy	Burnuň dyklymagy/akmagy	X		
	Dem alyşyň kynlaşmagy	X		X
Aşgazan we ičege	Ýüregiň bulanmasy, agyrlar, gaýtarma	X		X
	Içiň geçmesi	X	X	
	Tüýküligiň bölünmesi/akmasy	X	X	X
Gan	Holinerazanyň derejesiniň peselmegi	X		

Insektisidleriň toparlary: OP = organofosfatlar, PY = piretroidler, NN = neonikotinoidler.
Benzoilmoçewina bilen zäherlenilende hiç bir aýratyn alamatlar ýüze çykarylmany.
Metarhizium bilen zäherlenmek ähtimallygy örän ujypsyzdyr.

ПЕРВАЯ ПОМОЩЬ ПОСЛЕ ВОЗДЕЙСТВИЯ ИНСЕКТИЦИДОВ

Insektisidler bilen zäherlenmeden soňky ilkinji kömek çäreleri möhüm ähmiýete eýe bolup, olar adamyň janyny halas edip bilýärler. Geçirilýän ilkinji kömek çäreleriniň iň möhüm bölegi hem insektisidiň täsirini togtatmak we näsagyň saglygyny durnukly ýagdaýa getirmek. Bu çärelerden soň näsag mümkin boldugyndan, çalt lukmana görkezilmeli.

Göreş işlerini alyp baryan toparlaryň ýolbaşçylary zäherlenmäni bejerip bilýän iň ýakyn lukmançylyk edarasynyň telefon belgilerini hemişe ýanynda saklamalydyr.

ЛЕЧЕНИЕ ОТРАВЛЕНИЯ ИНСЕКТИЦИДАМИ

Insektisid bilen agyr zäherlenmäni ýöriteleşdirilen we gowy enjamlaşdyrylan hassahana şertlerinde-de bejermek aňsat bolmaýar. Çekirtgelere garşy göreş işleri geçirilýän meýdanlar bilen lukmançylyk edaralarynyň arasy ep-esli uzak bolup biler, bu ýagdaýda bejergini çalt geçirmek has-da kyn bolýar. Şonuň üçin insektisidleriň täsirinden we zäherlenmeden gaça durmak iň bir ileri tutulýan wezipedir. Insektisid bilen zäherlenmäni talaba laýyk bejermeklik bu ugurda ýeterlik tejribeli lukmanlar tarapyndan geçirilmelidir.



Eger-de insektisid GÖZÜŇIZE düşen bolsa, onda 15 minudyň dowamynda olary arassa suw bilen ykjam ýuwuň



Eger-de insektisid DERIŇIZE düşen bolsa, onda ony arassa suw we sabyn bilen ykjam ýuwuň



Eger-de insektisid EŞIGIŇIZE syçran bolsa, onda ony çykaryň we endamyňyzy arassa suw we sabyn bilen ýuwuň



Eger-de insektisid ÝUWDULAN bolsa, onda ony gaýtaryp çykarjak bolmaň, oňa derek aktiwirlenen kömüriň erginini içiň



Eger-de adam HUŞUNY gjidren bolsa, onuň dem alyş ýollary boş bolar ýaly kellesini aşak ediň we gapdala öwürüp ýatyryň, dilini ýuwutmaz ýaly ony çekip alyň



Eger-de adam DEM ALMAÝAN bolsa, onda emeli ýol bilen dem berip başlaň (özünüziň hapalanman galjagyňyza göz yetiriň)



HEMIŞE täsire sezewar bolan adamy köşeşdiriň we ony kölegä geçiriň



HEMIŞE täsire sezewar bolan adamy ýakyndaky lukmaçylyk punktyna ýa-da hassahana eltiň







HEMIŞE ýanyňyz bilen lukmaçylyk punktyna insektisidiň etiketkasyny alyp baryň

28-NJI SURAT. INSEKTISIDLERIŇ TÄSIRINE SEZEWAR BOLUP ZÄHERLENME ÝÜZE ÇYKAN ÝAGDAÝYŇDA GEÇIRILMEGI ZERUR BOLAN ILKINJI KÖMEK ÇÄRELERI

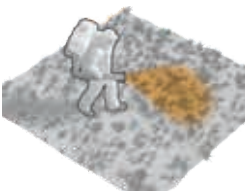
20 SERESAPLYLYGY SAKLAMAK MÖHLETI

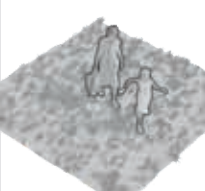
Çekirtgelere garşy insektisid pürkülen meýdanlara adamlaryň ýa-da öý haýwanlarynyň girmezligini gazanmaly we oba-hojalyk ekinleriniň hasylyny ýygnaýmagy guramaly, hem-de şol meýdanlara aralaşmak boýunça minimal wagt aralygyny berjaý etmek zerur. Bu döwrüň saklanýmagy insektisidiň galyndy mukdarynyň kabul edilip boljak derejesine çenli azalmagyna ýardam berýär. Şeýle minimal wagt aralyklaryny saklanýlmaly döwür diýip atlandyryrlar (29-njy surat).

Insektisid bilen işlemek	Meýdana girmeli wagty	Meýdana girmeli wagty	Mallary bakmaly wagty	Hasyly ýygnamak wagty
				
Gaýtadan girmek döwri (pürkmegi we gözegçiligi geçirýän işgärler)	→			
Gaýtadan girmek döwri (ýerli ilat)	→	→		
Saklanmak döwri (hojalyk mallary)	→	→	→	
Hasyl ýygmaýdan öňki döwür (oba-hojalyk ekinleri)	→	→	→	→

29-NJI SURAT. ÇEKIRTGELERE GARŞY GÖREŞ IŞLARI GEÇIRILENDE ULANYLYAN INSEKTISIDLER ÜÇIN SERESAPLYLYGY SAKLAMAGYŇ DÜRLI DÖWÜRLERI ULANYLYAR

Öý haýwanlarynyň saklanýlmaly döwri, adatça, insektisidiň öndürijisi tarapyndan teklip edilýär we pestisidleri hasaba alýan milli gözegçilik edarasy tarapyndan oňa baha berilýär. Şeýle-de saklanýlmaly döwrüň möhleti pestisidiň etiketkasynda görkezilýär. Göreş çärelerini geçirýän işgärler ýerli ilaty saklanýlmaly döwürler barada habarly etmeli we bu döwürleri berjaý etmegiň möhüm ähmiýetiniň bardygyny olara düşündirmeli. Göreş çärelerini geçirýän işgärler hem bu döwürleri pygta berjaý edip, görelde bolmalydyrlar.

GÖZEGÇILIGE WE PÜRKMEK IŞLERINE GATNAŞYAN IŞGÄRLERIŇ GAÝTADAN GIRMEK DÖWÜRLERI

Käbir ýagdaýda gözegçilik ýa-da pürkmek işlerini geçirýän işgärler insektisid pürkülenden az wagt geçenden soň, çekirtgeleriň gyrylyp azalyş derejesini barlamak ýa-da olary nusgalyk üçin almak maksady bilen şol meýdana gaýtadan girmeli bolýarlar. Olar degişli şahsy gorag eşiklerini geýip, meýdana girseler onda aşa töwekgeçilikler döremeyär. Şeýle-de bolsa işlenilen meýdana gaýtadan girmegiň minimal döwri saklanylmaly we pürkülän damjalaryň buludynyň ýere çökmegi üçin ýeterlik wagt berlip, ownuk damjalardan dem almaktan gaça durmaly.

ÝERLI ILATYŇ GAÝTADAN GIRMEK DÖWÜRLERI

Adatça, ýerli ilatda degişli gorag eşikleri bolmaýar. Şonuň üçin ýaşajylylar we keseki adamlar işlenilen meýdana gaýtadan girmezden ozal, ösümlük örtüginin üstüne düşen insektisid damjalarynyň doly guramagyna garaşyp, insektisidiň galyndylarynyň adamyň derisine düşmek howpunyň önüni almaly (m.ü. insektisid sepilen ösümlükleriň içinden geçende). İşlenilen meýdanlaryň çäklerinde ýerli ilat üçin duýduruş bellikleri goýulmaly we olar gaýtadan girmek döwriň möhletini berjaý etmelidigi barada habarly bolmaly.

ÖY HAÝWANLARYNYŇ SAKLANMAK DÖWÜRLERI

İşlenilen meýdana mallaryň gaýtadan girmekten saklanylmaly döwri, adatça, adamlara berilýän saklanylmaly döwürden has dowamly bolýar. Sebäbi öý haýwanlary insektisid pürkülän ösümlükler bilen ýymitlenýärler. Pestisidler boýunça Ekspert toparynyň tekliplerine görä, insektisidleriň galyndy mukdarynyň dozasyň çäginde çekirtgelere garşy göreş işleri geçirilen meýdanda mallaryň zäherenmek töwekgeçiligi örän pes bolýar. Şeýle-de bolsa malyň etinde ýa-da süýdünde insektisidiň galyndy mukdarynyň ýüze çykmazlygy üçin öý haýwanlarynyň minimal saklanylmaly döwri berjaý edilmelidir. Käbir ýurtlar işlenilen meýdanda malyň bakylmagyna ýol berýärler, emma olar malyň soýulýan wagtyna çenli saklanylmaly döwri has uzaldýarlar.

OBA HOJALYK EGINLERINIŇ HASYLYNY ÝYGMAKDAN ÖŇKI DÖWÜR

Adatça, iň berk talaplar hasyly ýygnamak bilen bagly döwürň saklanylmagyna bildirilýär. Hasyly ýygnaýan döwürde insektisidiň galyndylary rugsat edilen galyndy mukdaryň derejesinden (RED) ýokary bolmaly däl. RED-r milli ugrukdyryjy edaralar tarapyndan belenillýär; halkara RED-ler Alimentarius Kodeksiniň resminamasyna kesgitleýär.



Insektisidler bilen çekirtgelere garşy göreş işleri geçirilende mallaryň saklanylmaly döwri halkara derejesinde kesgitlenen däl

- Ulanýan insektisidiň etiketkasynda görkezilen we berjaý edilmeli gaýtadan girmek, hojalyk mallary üçin girmekten saklanmak hem-de hasyly ýygmakdan öňki döwürler baradaky maglumatlary öwrenmelidir.

21 SERESAPLYLYGY SAKLAMAK MÖHLETI

Boşan gaplar, çekekler ýa-da haltalar insektisidleriň galyndysynyň belli bir mukdaryny hemişe özünde saklap adam saglygyna we daşky gurşawa howp salýarlar. Şol sebäpden hem hiç haçan, hiç bir şertde insektisidten boşan gaplar, olar arassalanan hem bolsa, agyz suwuny ýa-da iýmiti saklamak üçin ulanylmaly däl. Ýerli ýaşajyylar göreş çärelerini geçirýän işgärlerden insektisidten boşan gaplary sorasalar-da, olaryň haýysyny kanagatlandyrmaly däldir.

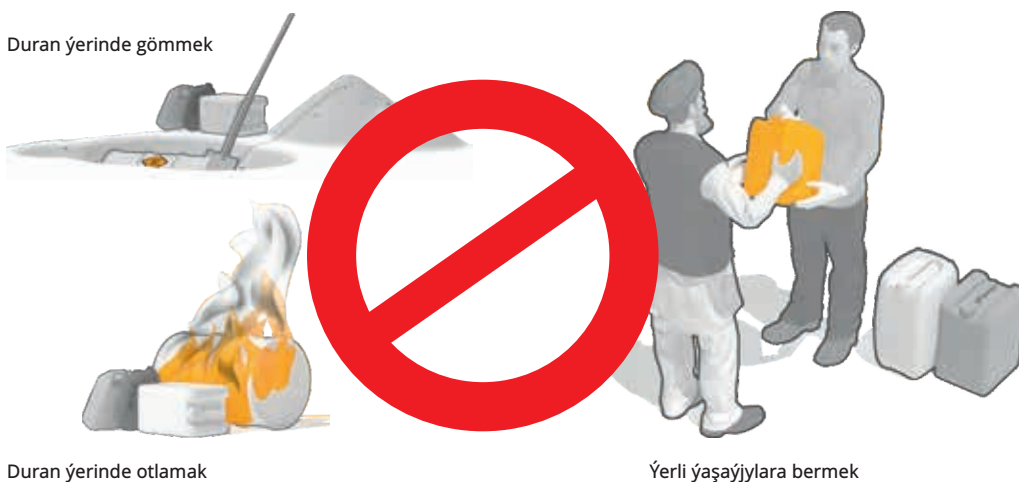

30-NJI SURAT. INSEKTISIDTEN BOŞAN GAPLARY ŞEÝLE USULLAR BILEN ÝOKLAMAK BOLMAÝAR

Suw esasly pestisidlerden (m. ü. EK, SK) boşan gaplary iş geçirilen ýerinde aňsatlyk bilen üç gezek ýuwup bolar (21-nji surat). Bu gaplaryň gaýtadan ulanylmagyna ýol bermezlik üçin olary deşmeli. UMO insektisidi pürküşiniň rezerwuaryna doly guýlandan soň, boşan konteýnerleriň agzy pugta ýapylmaly (31-nji surat).

Hiç wagtda insektisidten boşan gaplary otlamak ýa-da ýere gömmek bolmaýar, bu çemeleşme adam saglygy we daşky gurşaw üçin howpludyr. Oňa derek boşan ähli gaplar howpsuz ýerde wagtlaýyn saklamak üçin çäkirtgelere garşy göreş işlerini alyp barýan baza gaýtarylyp berilmeli. Aslynda, göreş geçirýän brigada oňa berlen insektisidiň her bir doly gabyny boşadyp yzyna gaýtarmaly (“biri gitdi - biri geldi” esasynda). Ammar işgärleri ýa-da insektisid saklamak boýunça jogapkär özüniň alyp barýan ätiýaçlyklary dolandyryş işiniň düzümine boş gaplary hem goşmaly.

Insektisitlerden boşan gaplar çekirtgelere garşy göreş geçiryän bazada toplanandan soň, merkezi milli ammara iberilyär. Adatça, boşan gaplary bazadan täze insektisidleriň ýüküni getiriyän awtoulag bilen yzyna ugradýarlar.

Çekirtgelere garşy kampaniýa tamamlanandan soň, degişli usullar bilen ähli boşan gaplar gaýtadan işlenmeli ýa-da ulizasiýa edilmelidir.



Suwda ereýän insektisidiniň saklanylýan gaby

- 1 Insektisidi pürkújiniň bakyna boşatmaly
- 2 Boşan gaby üç gezek ýuwmaly
- 3 Gaby deşmeli



UMO insektisidiniň saklanylýan gaby

- 1 Insektisidi pürkújiniň gabyna guýmaly

- 4 Baza gaýtaryp getirmeli
- 5 Goragly ýerde ýerleşdirmeli
- 6 Merkezi ammara ibermeli

31-NJI SURAT. INSEKTISIDEN BOŞAN GAPLAR BILEN HOWPSUZ IŞLEMEK, OLARYŇ PREPARATIV GÖRNÜŞINE BAGLYLYKDA (SUW ESASLY ÝA-DA UMO), DÜRLI TAPGYRLARDAN DURÝAR



Ammardan giden 1 doly gap = ammara gaýdyp gelen 1 boş gap

- Işgärler doly giden her gaba derek boş gabyň yzyna gaýdyp gelendigini barlamaly.

22 PÜRKÜJI ENJAMLARY ARASSALAMAK WE BEJERMEK

ARASSALAMAK

Işin talaba laýyk dowam etmegini gazanmak üçin pürküji enjamlar ulanylandan soň, ýuwulyp arassalanmaly. Bu işler çäkirtgelere garşy göreş çäreleri tamamlanandan soň, işlenilen meýdanyň çäginde geçirilse talaba laýyk bolýar. Pürküjiler arassalananda we olaryň idegi edilende tehniki işgärler we sürüjiler öz şahsy gorag eşigini geýmeli.

Pürküji enjam ulanylman duranda onuň gabynda hiç bir ýagdaýda insektisid bolmaly däl. Iş geçirilenden soň, döküji turbajygyň kömegi bilen pürküjiniň rezewuary boşadylmaly we galan insektisid geljekde ulanmak (ýa-da utilizasiýa edilmek) üçin ýygalmaly.

Awtoulag pürküjileriniň köpüsünde olaryň gabyny, turbalaryny we şlangalaryny ýuwmak üçin ýörite ýuwujy gapjagaz bolýar. Ýuwmak işi arassa suw bilen (insektisidleriň suw esasly preparativ formalary üçin) ýa-da dizel we kerosin (UMO preparativ formalary üçin) bilen amala aşyrylýar. Eginde göterilýän ýa-da el pürküjileri hem şu usulda, deňşililikde pürküjiniň gabyna suwy ýa-da dizeli goşmak bilen ýuwulýar. Pürküjiniň içki süzgüçleriniň her birisi aýrylyp arassalanmaly. Soňra arassalaýjy suwuklygy işlenilen meýdana sepmeli, şeýlelikde işlenilmegi maksat edilmedik meýdanlaryň hapalanmagynyň öňi alynmaly. Bu işleriň netijesinde pürküjiniň kellejigi hem arassalanýar.

Uçaryň pürküjileriniň rezewuarlary hem şu usulda ýuwulup ýuwujy suwuklyk işlenilen meýdana sepilmeli. Bu işler üçin satuwdaky ýuwujy serişdeleriň gowy hillisini ulanmak teklip edilýär. Soňunda gap suw bilen ykjam çaykalýar. Pürküjiniň gaby ýuwulanda UMO insektisidleri üçin deňşli eredijiler ulanylmalý. Eger-de pürküji doly arassalanmasa, onda preparatyň galyndylary arassalanylmaryk üstlerde ýa-da aýlanýan atomaýzerlerde toplanyp, enjamy sandan çykarýar. Daşajy hökmünde ulanylýan ösümlik ýagy, pürkmek işleri gutarandan soň, suw we ýuwujy serişdesiniň kömegi bilen ýuwulup doly aýrylyp bilner. Uçaryň turba geçiriji ulgamy “boş” diýlip hasap edilen ýagdaýynda-da 30 litre çenli işjeň ergini ýa-da UMO serişdesini özünde saklaýar, şonuň üçin pürküji ulgamyň doly ýuwulmagy we boşadylmagy möhümdir.

Pürküjileriň daşky üstleriniň ählisi ýuwulandan soň, suwa garylan ýuwujy serişde bilen awtoulag ýa-da uçar doly ýuwulmaly. Hapalanan pürküjiler we awtoulaglar göreş çärelerini geçirýän işgärleri insektisidiň täsirine sezewar edýärler.

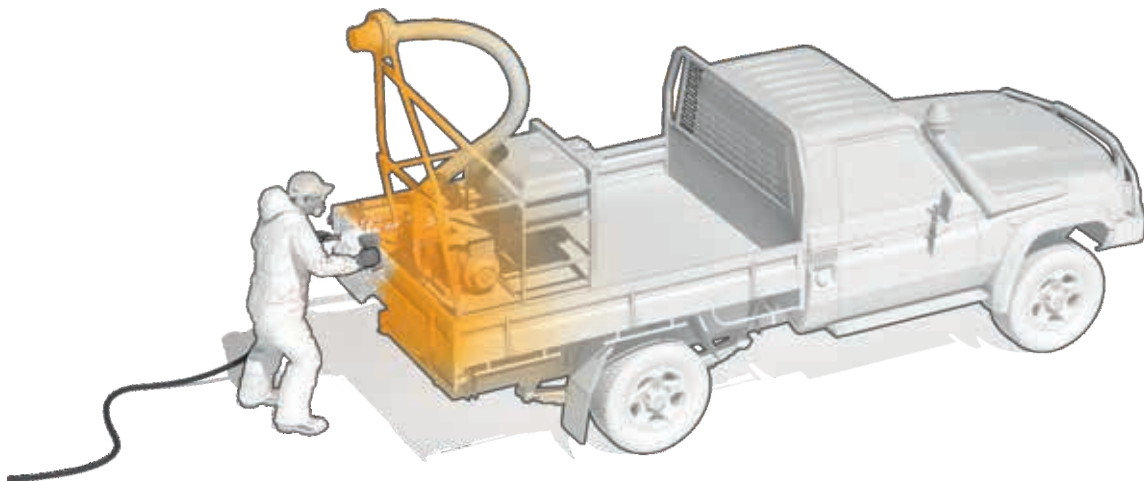

32-NJI SURAT. AWTOLAGYŇ WE PÜRKÜJINIŇ ÝUWULMAGY, ONUŇ DAŞKY ÜSTLERINIŇ ARASSA SAKLANYL MAGY ENJAMYŇ DOWAML Y, TALABA LAÝYK HYZMAT ETMEGINI HEM-DE PÜRKÜJ I BILEN IŞLEÝÄNLERE INSEKTISIDIŇ TÄSIRINIŇ DÜÝPLI AZALMAGYNY KEPILLENDIRÝÄR

MEÝILLEŞDIRILEN TEHNIKI BEJERIŞ

Motorly pürkujiler ulanylanda olaryň dwigatellerine tehniki gözegçiligi zygiderli geçirip durmaly. Tehniki gözegçilik we hyzmat işlerine aşakdakylar, ýagny dwigateliň ýagynyň derejesini barlamak, otlaýjy şemleri arassalamak, ýangyç we howa süzgüçlerini barlamak we arassalamak ýaly işler degişlidir. Çekirtgelere garşy göreş kampaniýasy tamamlanandan soň, karbýuratorda we ýangyç gabynda galan ýangyjy akdyryp almaly.

Pürkujilere hyzmat etmek işlerine olaryň geçiriji gatlaklaryny (prokladka) we sorduryjy – kompressor turbalaryny zygiderli barlamak bilen pürkujiniň syzdyryp dökyän yerlerini ýüze çykarmak, pestisid süzgüjini barlamak we arassalamak, şeýle-de sorduryjynyň (nasosyň) işleýşini barlamak girýär. Bozulan şaýlary çalyşmak üçin geçiriji gatlaklaryň we şaýbalaryň ätiýaçlyk saklanylmagy tekli edilýär. Ulanylýan enjama hyzmat etmek we arassalamak işleriniň iň gowy tejribeleri baradaky goşmaça maglumat öndürjiniň gollanmalarynda berilýär.

23 GÖZEGCILIK – PÜRKMEK İŞLERİNİ GEÇİRİYAN BRIGADALARYÑ ÇALT BAHA BERMEKLERİ

Göreş işlerini geçiriyän brigadalaryñ esasy wezipesi çekirtgeleriñ toplymlaryny ýüze çykarmak we olara garşy insektisid pürkmekdir. Geçirilen işleriñ netijeliligine gözegçilik (monitoring) etmek brigadalaryñ esasy wezipeseleriniñ hataryna girmeýär. Şeýle-de bolsa brigadalar “çalt baha bermek” diýlip atlandyrylýan çäklendirilen gözegçiligi geçirmeli. Bu örän möhümdir, sebäbi şeýle usul bilen insektisid ulanylyp geçirilen ähli işler barada esasy maglumatlar ýygnaýar.

Çekirtgelere garşy işleýän brigadalaryñ çalt baha bermekleriniñ esasy maksady meýdan işleri geçirilende ýüze çykan kynçylyklar barada ýolbaşçylary habarly etmekdir.



33-NJI SURAT. ÇEKIRTGELERE GARŞY BRIGADALARYÑ ÇALT BAHA BERMEKLERİNİÑ ESASY MAKSADY MEÝDAN İŞLERİ GEÇİRİLİNDE ÝÜZE ÇYKAN MESELELER BARADA ÝOLBAŞÇYLARY HABARLY ETMEKDIR

Aşakda sanalyan çäreler çalt baha bermegiñ düzüm bölegidir:

PÜRKMEK İŞLERINE GÖZEGCILIK GEÇIRMEK

Çekirtgelere garşy aýratyn her bir pürkmek işi geçirilende insektisidleri ulanmagyñ esasy parametrleri toplanymaly. Olara serişdäniñ sepilmeli takyk meýdany, insektisid barada maglumatlar, insektisid bilen işlenen wagtynda howa şertleri we enjamy sazlamagyñ parametrleri degişli. Bu parametrleriñ ählisi maglumat toplamagyñ awtomatlaşdyrylan ulgamyna (ASDC) girizilendir. Çekirtgelere garşy işleýän brigadalar ASDC girizilen kompýuterleri ulanylyp, her işlenen maksat üçin maglumat doldurmaly (34-nji surat). ASDC ulgamyna alternatiwa hökmünde FAO tarapyndan KMA ýurtlary üçin işlenilip düzülen pürkmek işlerine gözegçiligiñ nusgasyny (formasyny) ulanylyp bolar.



Çekirtgelere garşy geçirilýän işleriň adam saglygyna we daşky gurşawa edýän täsirine gözegçilik geçirmek üçin aşakdaky maglumatlaryň ähmiýetmöhümdir:

- Meýdanyň ýerleşýän ýeri (işlenilen ýeriň giňligi/uzaklygy)
- İşlenilen meýdan (ölçenen ýa-da hasaplanan)
- Insektisid barada maglumat (işjeň maddasy, konsentrasiýasy)
- Ulanylan insektisidiň dozasy we göwrümi (işjeň erginiň)
- Pürkmek işiniň takmynan netijeliligi
- Meýdan işini geçirýänleriň ulanan şahsy gorag serişdeleri
- Adam saglygyna ýa-da daşky gurşawa täsirli hadysalar (egerde bolan bolsa)

34-NJI SURAT. MAGLUMAT TOPLAMAGYŇ AWTOMATLAŞDYRYLAN ULGAMY (ASDC) INSEKTISIDLERI ULANMAGYŇ PARAMETRLERINI HER BIR GEÇIRLEN PÜRKMEK IŞINDEN SOŇ HASABA ALMAK ÜÇIN ULANYLMALY

Insektisidleriň özi we olary ulanmak işi çekirtgelere garşy göreş kampaniýalaryň iň gymmat düşýän düzüm bölegidir, şonuň üçin olaryň nädogry usul bilen pürkülmegi ep-esli çykdajylara eltip biler. Şol sebäpden insektisidleri pürkmek işleriniň netijeliligine gözegçilik etmek ykdysady we ekologiki taýdan örän möhüm ähmiýete eýedir. Şolardan başga-da pürkmek işleri geçirilýän wagtda kynçylyklar ýüze çykýan bolsa, olaryň çözgüdini tapmak üçin insektisidiň ulanylyş parametrleriniň maglumaty gerek bolýar.

PÜRKMEK IŞLERINIŇ NETIJELILIGI

Insektisidiň işjeňligine, ulanylyan göreş usullaryna we pürkmek işiniň parametrlerine esaslanyp, preparatyň netijeliliginiň barlagy geçirilýär. Şu barlagy her bir pürkmek işinden soň geçirmegiň zerurlygy bolmasa-da, işiň netijeliligini zygiderli barlap durmak, hatda köp wagtyň dowamynda ulanylyan insektisidler üçin hem maslahat berilýär.

GÖREŞ IŞLERINI GEÇIRÝÄN IŞGÄRLERE INSEKTISIDLERIŇ TÄSIRI WE OLARYŇ ZÄHERLENME ÝAGDAÝLARY

Çekirtgelere garşy göreş işlerini geçirýän işgärleriň insektisidiň täsirine sezewar bolmagy ýa-da zäherlenmegi ýaly hadysalar ýüze çykan ýagdaýynda, olar barada mümkin boldugyndan jikme-jik maglumat toplap habar bermeli. Bu maglumat üçin ASDC ulgamynda ýörite meýdança goýlandyr. Zäherlenme hadysalaryny hasaba almak üçin pestisidleri ulanylyş pasportynyň düzümine has takyk nusga (forma) girizilendir.

PESTISIDLERİ ULANYLYŞ PASPORTY

Soňky wagtlarda çekirtgelere garşy göreş işlerini alyp barýan guramalar pestisidleriň ulanylyşyny resminamalaşdyrmak maksady bilen pürkmek işlerini geçirýän işgärler tarapyndan pestisidleri ulanylyş pasportynyň doldurylmagyny talap edýärler.

Pürkmek işlerini geçirýän işgärler ýa-da ýolbaşçylar, insektisid ulanylan her bir gününden soň, göreş işlerine gatnaşan her bir işgär üçin pestisidleri ulanylyş pasportyny doldurmaly.

DAŞKY GURŞAWYŇ HAPALANMA HADYSALARY ÝA-DA MAKSADA LAÝYK GELMEÝÄN ORGANIZMLERİŇ AŞA KÖP ÝÖK EDILMEGI

Maksada laýyk gelmeýän organizmleriň aşa köp ýok edilmegi (m.ü., balyklaryň, balalaryň, guşlaryň), şeýle-de insektisidleriň işlendik syzyp dökülmeleri ASDC ulgamyna girizilmeli. Bu maglumatlar gözegçilik geçirýän brigadalaryň hünärmenlerine şeýle ýagdaýlaryň sebäplerini derňäp öwrenmäge ýardam eder.

ÝERLI ILAT TARAPYNDAN EDILEN ŞIKAÝATLAR WE HADYSALAR

Pürkmek işlerine gatnaşýan işgärler çekirtgelere garşy geçirýän göreş işleri ýa-da insektisidleriň ulanylmagy sebäpli bolmagy mümkin hadysalar (m.ü., balalaryň gyrylmagy, oba hojalyk ekinleri üçin zäherli bolmagy, howply himikatlaryň jaýlara, mülklere tarap ýaýramagy) baradaky maglumatlar bilen bagly şikaýatlary alyp biler. Şeýle hadysanyň bolan wagty, ýeri we görnüşi baradaky maglumatlary ASDC ulgamynda belläp bolar. Çekirtgelere garşy göreş işlerini geçirýän brigada bolan hadysa barada merkezi edara habar bermeli. Merkezi edara öz gezeginde indiki edilmeli hereketleri gurap, m.ü., hadysa bolan ýere gözegçiligiň ýörite brigadasyny ugradyp biler.

GALYNDYLARYŇ MUKDARY

Çekirtgelere garşy göreş işlerini geçirýän brigadalar insektisidiň galyndy mukdaryny seljermek maksady bilen nusga almaly däldir. Pürkmek işlerini geçirýän işgärler ýokary konsentrasiýaly insektisidler bilen yzygiderli iş salyşýanlygy sebäpli, olaryň aljak nusgalarynyň hapalanma töwekgelçiligi has ýokary bolýar. Insektisidleriň galyndy mukdaryny seljermek üçin nusgalary almak işini ýöriteleşdirilen gözegçilik brigadalaryna tabşyrmaly.

24 ÝÖRITELDIRILEN BRIGADALAR TARAPYNDAN GEÇIRILÝÄN GÖZEGÇILIK

Çekirtgelere garşy göreş kampaniýasy geçirilýän döwürde pürkmek işleriniň hiline baha bermek, şeýle-de insektisidiň adam saglygyna we daşky gurşawa edýän oňaýsyz täsirine gözegçilik etmek maksady bilen bir, ýada-da birnäçe ýöriteleşdirilen brigadalaryň işlemekleri teklip edilýär. Ýöriteleşdirilen gözegçilik bir ýa-da birnäçe çärelerden ybarat bolup bilýär:

Pürkmek işleriniň gözegçiligi:

- Netijelilige baha bermek
- Pürkmek işleriniň ýagdaý seljermesi
- Adam saglygyna gözegçilik
- Insektisidleriň galyndy mukdarynyň gözegçiligi
- Daşky gurşawa täsiriň gözegçiligi
- Ýüze çykan hadysalaryň derňewi

Bu çäreleriň gysgaça ýazgysy aşakda berilýär. FAO-da has takyk görkezmeler, standart iş proseduralary (COP) we nusgalar ýaly maglumatlar elýeterdir.

						
Pürküşini kalibrowka etmek	Holinesterazany ölçemek	Hünär täsirlerine baha bermek	Netijelilige baha bermek	Ekologiki täsirlər	Hadysalara gözegçilik	Galyndylary saýlap almak

35-NJI SURAT. ÝÖRITELDIRILEN ÇALT GÖZEGÇILIK BIR ÝA-DA BIRNÄÇE ÇÄREDEŇ YBARAT BOLÝAR. GÖZEGÇILIGIŇ HAÝSY-DA BIR GÖRNÜŞINIŇ GEÇIRILMEGI MILLI DEREJEDE ILERI TUTULÝAN UGURLARA, ELÝETER SERIŞDELERE WE ÇEKIRTGELERE GARŞY KAMPANIÝANYŇ MÖHÜM ZERURLYKLARYNA BAGLY BOLÝAR

**15-NJI BLOK. ÝÖRITELEŞDIRILEN GÖZEGÇILIGIŇ GEÇIRILMEGINIŇ ZERUR BOLAN ÝAGDAÝLARYNYŇ
MYSALLARY**

Mesele ýa-da ýagdaýlar	Gözegçiligiň ileri tutulýan maksady
Täze insektisid ulanyldy	→ Netijeliligi
Fosfororganiki insektisidler ulanyldy	→ Işçileriň ganynyň düzümindäki holinesterazanyň işjeňliginiň togtadylyşy (ingibirlenmegi)
Ekologiki duýgur zolaklarda göreş işleri geçirildi/şeýle zolaklaryň golaýynda işler geçirildi	→ Daşky gurşawyň ýagdaýyna gözegçilik
Geçirilen işleriň netijeliliginiň ýeterlik dälidigi baradaky habar	→ Enjamlaryň kalibrowkasy, geçirilen pürkmek işlerine gözegçilik, netijelilik
Insektisidleri pürkmek işlerini täze (tejribesiz) işçiler ýerine ýetirdi	→ Pürkmek işlerine, adam saglygyna gözegçilik
Öri meýdanyň has möhüm ýerlerinde işler geçirildi	→ Insektisidleriň galyndysynyň mukdary
Balçylyk hojalyklary üçin has möhüm meýdanlarda işler geçirildi	→ Balarylaryň saglygy
Adam näsaglygy ýa-da ekologiki hadysalar baradaky habarlar	→ Hadysalaryň derňewi

GÖZEGÇILIGIŇ ILERI TUTULÝAN UGURLARY

Çekirtgelere garşy göreş kampaniýasy geçirilýän döwürde diňe bir ýa-da birnäçe gözegçilik brigadalarynyň işlemegi sebäpli, meýdanlaryň ählisinde gözegçiligi ýerine ýetirmek mümkin bolmaýar. Şol sebäpden gözegçilik geçirilmeli meýdanlary saýlamak üçin ýerler we pürkmek işiniň tipleri bilen bagly ileri tutulýan ugurlar belli edilmeli.

PÜRKMEN IŞLERINE GÖZEGÇILIK

Geçirilen pürkmek işlerine gözegçilik etmek çekirtgelere garşy işleýän brigadalaryň esasy wezipesidir. Ýöne ýöriteleşdirilen brigada işlenilýän meýdanyň çäginde bolsa, onda ol bu meseläni öz üstüne alyp, çekirtgelere garşy göreş işlerini geçirýän toparyň yüküni azaldir we geçirilýän göreş işleriniň çaltlaşmagyna ýardam berer. Şu ýerde ýöriteleşdirilen brigada tarapyndan pürkmek işine gözegçiligiň geçirilmeginiň özi ulanylýan enjamlaryň kalibrowkasynyň garaşsyz barlagyny we insektisidleri ulanmagyň talaba laýyk tejribesini üpjün eder.

Haçan-da insektisidiň netijeliligi pes bolanda ýa-da täz, tejribesiz işgärler işe başlan ýagdaýynda pürkmek işlerine gözegçiligi pugtalandyrmak has zerurdyr.

NETİJELİĞİNE BAHA BERMEK

Yöriteleşdirilen brigadalar çekirtgelere garşy geçirilen göreş işleriniñ netijeliligine baha hem berip bilýärler. Bu barlag täsir ediş tizlige orta ýa-da pes bolan insektisidler üçin has-da peýdaly hasap edilýär. Barlagyň yöriteleşdirilen brigada tarapyndan geçirilmegi çekirtgelere garşy göreş işlerini geçirýän topara täze meýdanlara geçmegi üçin şert döredýär. Eger-de ýurtda täsir ediji maddasy ýa-da preparativ formasy täze bolan insektisid ulanylýan bolsa, onda olaryň netijeliligine baha bermek işi has hem ileri tutulýar.

GEÇİRILEN PÜRKMEK İŞLERİNİŇ ÝAGDAÝYNYŇ DERŇEWI

Çekirtgelere garşy göreş işleriniñ töwekgelçilik derejesine umumy baha bermek işi yöriteleşdirilen brigada tarapyndan gözegçilik ähli işlenilen meýdanlarda geçirilmeli. FAO çekirtgelere garşy göreş işleriniñ adam saglygyna we daşky gurşawa edýän täsirini hasaba alýan gözegçilik formasyny işläp düzdi. Bu Formany geçirilen göreş işleriniñ hiline we bolup biläýjek oňaýsyz täsirleriň ýagdaýyna seljerme edilende ulanyp bolar. Yöriteleşdirilen gözegçilik brigadalary her bir baha berilýän meýdanyň ýagdaýynyň seljermesini geçirip, formalary doldurmaly. Bu iş köp wagty talap etmeýär.

Çekirtgelere garşy göreş işleriniñ ýerine ýetirilişiniñ hili, iş wagtynda ýüze çykan kynçylyklar, adam saglygyna we daşky gurşawa bolan (bolmadyk) täsirler baradaky formalarda toplanan maglumatlar kampaniýanyň ahyrynda hasabat üçin ulanylyp bilner. Uzak möhletleň meýilnama boýunça kampaniýa geçirilende aýratyn ünsi talap edýän ýagdaýlar barada maglumatlar bazasy döredilmelidir: onda işleriň netijeliligi, hünär we daşky gursaw üçin töwekgelçilikler ýaly meseleler seredilmelidir.

ADAM SAGLYGNA GÖZEGÇİLİK

Pürkmek işlerine gatnaşýan işgärler insektisidleriň täsirine we mümkin, zäherlenme howpuna iň köp sezewar bolýar. Şol sebäpden işgärleriň saglygyny zygyderli barlamak möhümdir.

Insektisidleriň galyndy mukdaryna gözegçilik

Ganyň düzümindäki asetilholinesteraza (AChE) fermentiniň ingibirlenmegini ölçemek bilen fosfororganiki insektisidleriň täsirine baha bermek bolýar. Bu barlagy ganyň az mukdarda alnan nusgasyny meýdan anyklaýyş toplumynyň kömegi bilen ýa-da yöriteleşdirilen laboratoriyä iberip geçirmeli. Meýdan anyklaýyş toplumu ulanylanda nusgalary laboratoriyä ibermek zerurlygy aýrylýar we insektisidiň täsiri ýokary bolan ýagdaýynda şol bada degişli çäreler geçirilýär. Holinesterazanyň barlagynyň meýdan anyklaýyş toplumylukmançylyk ýa-da goşmaça lukmançylyk işgärleri tarapyndan ulanylsa has-da dogry bolýar, sebäbi şol işgärler ganyň nusgalaryny almak işine-de gatnaşýarlar. Şeýle-de bolsa gözegçilik brigadalarynyň işgärleri-de baha bermek işini geçirmek boýunça degişli tälimi alyp bilerler.

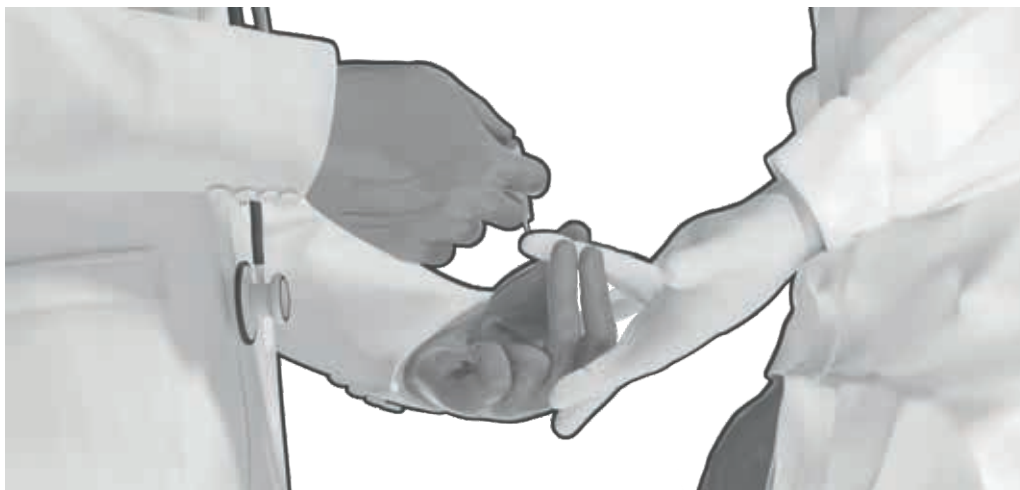

36-NJI SURAT. FOSFORORGANIKI INSEKTISIDLERIŇ TÄSIRINE BAHA BERMEK ÜÇIN GANYŇ NUSGALARY MEÝDAN ŞERTLERINDE-DEALNYP BILNER

16-NJI BLOK. ASETILHOLINESTERAZANYŇ INGIBIRLENMEK DEREJESINE BAGLYLYKDA ÝERINE ÝETIRILMELI MYSALY IŞLER

Holinestrazanyň gözgeçiligi diňe fosfororganiki insektisidler ulanylanda geçirilýär

AHE-ň ingibirlenmegi (% başdaky derejesinden pes bolsa ¹)	Nämäniň indikatory?	Teklip edilen hereket
> 20%	Täsire sezewar bolmagyň	(Uly) meýdan hünärmeni iş ýerine baha berip, tehniki howpsuzlygyň bozulmalaryny düzetmeli
> 30%	Adam saglygyna täsiriň bolup bilmeginiň	Insektisidiň täsirine sezewar bolmagy bes etmeli; işgär insektisid bilen işlemekden wagtlaýyn boşadylmaly
> 50%	Zäherlenmäniň	Insektisidiň täsirine sezewar bolmagy bes etmeli; işgär insektisid bilen işlemekden wagtlaýyn boşadylmaly we lukmanyň kömegini almak üçin oňa ýüz tutmaly
< 20%	Ýokarda sanalanlardan soň dikelmegiň	Täsire sezewar bolmaktan soň dikelmek; işgär insektisid bilen işlemegini dowam etdirip biler

¹ hereketleriň görnüşleri şahsy başlangyç derejeleri bilen deňeşdirilip esaslanlydy

Eger-de işgäriň ganyňyň düzümindäki asetilholinesterazynyň (AchE) ingibirlenmegi kesgitli maksatlaýyn derejelerden ýokary bolsa, onda ol ganyňyň düzümindäki AchE-iň derejesiniň kadaly ýagdaýa gelyänçä insektisid bilen işlemegini wagtlaýyn bes etmeli.

17-NJI BLOK. ÇEKIRTGELERE GARŞY GÖREŞ IŞLARI GEÇIRILENDEN SOŇ NUSGALARYŇ ALYNMAGYNYŇ PEÝDALY HASAP EDILÝÄN ÝAGDAÝLARYNYŇ MYSALLARY

Ýagdaý	Barlaýyň görnüşi	Nusga almagyň usullary
Öri meýdanlarda çekirtgelere garşy göreşmek üçin täze insektisid ulanylýar	Insektisidiň dargamagyna baha bermek üçin otlarda/ot ýimlerde galyndylaryň zaýanlanmagyny barlamak	Şol bir ýerde kesgitli wagt aralyklaryny geçirip, nusgalary almak
Öri meýdanlarda çekirtgelere garşy göreşmek üçin hasaba alnan insektisid ulanylýar	Insektisidiň galyndysynyň mukdarynyň rugsat berlen çäklerine çenli saklamak ýa-da oý haýwanlary üçin teklip edilen saklanmak döwrini barlamak	Mallaryň işlenilen meýdana gaýtadan giren wagtynda nusgalary almak
Oba-hojalyk ekinli meýdanlarda çekirtgelere garşy göreşmek üçin täze insektisid ulanylýar	Insektisidiň dargamagyna baha bermek üçin degişli ekinlerde galyndylaryň zaýanlanmagyny barlamak	Şol bir ýerde kesgitli wagt aralyklaryny geçirip, nusgalary almak
Oba-hojalyk ekinli meýdanlarda çekirtgelere garşy göreşmek üçin hasaba alnan insektisid ulanylýar	Insektisidiň galyndysynyň mukdarynyň rugsat berlen çäklerine çenli saklamak ýa-da oba hojalyk ekinleri üçin teklip edilen hasyly ýygmakdan saklanlymaly wagt aralygyny barlamak	Hasyly ýygnaýan wagtynda nusgalary almak
Suwuň ýa-da topragyň çak edilýän hapalanmagy	Degişli substratda (toprakda, suwda) insektisidiň galan mukdarynyň konsentrasiýasyny barlamak	Hadysa barada habar berlen badyanusgalaryň çalt alynmagy; uzak möhletleýin howplary kesgitlemek üçin, belli bir wagt aralygyndan soň, nusgalaryň gaýtadan alynmagy mümkin
Pürkmek işleri geçirilende duýgur zolaklar insektisidiň olaryň çäklerine ýaýramagyn-dan goralan bolmaly	Bufer zolaklarynyň netijeliligini barlamak	Göreş işleri geçirilenden soň, bufer zolagyňyň daşky çetinden ösümlükleriň, suwuň ýa-da başga degişli substratyň nusgalaryny almaly

Häzirki wagtda çekirtgelere garşy göreş işlerinde ulanylýan insektisidleriň piretroidler we benzoilmoçewina ýaly beýleki toparlarynyň täsirine baha bermek üçin meýdan anyklaýyş toplumlary ulanylmaýar. Pürkmek işlerine gatnaşýan işçileriň peşewiniň nusgalary barlag üçin alnyp bilner, emma insektisidleriň metabolitleriniň seljermesi ýöriteleşdirilen barlaghanalar tarapyndan geçirilmeli.

Insektisidleri ulanylyş pasporty

Ýöriteleşdirilen gözegçilik topary çekirtgelere garşy göreş işlerini geçirýän işçileriň doldurylan insektisidleri ulanylyş pasportyny barlamaly. İşçileriň çekirtgelere garşy geçirýän göreş işleri baradaky maglumatlary doly bolmaly we holinesterazanyň barlaglary geçirilen ýagdaýda onuň netijeleri pasporta girizilmeli.

Lukmançylyk barlaglary

Insektisid bilen iş salyşýan ähli işçiler çekirtgelere garşy kampaniýa başlanmazýndan ozal we tamamlanandan soň lukmançylyk barlaglaryny geçmek maslahat berilýär (9-njy bölüm). Eger-de işgär tötänden insektisidiň täsirine sezewar bolan bolsa ýa-da zäherlenmäniň alamatlary ýüze çyksa, onda gözegçilik topary işçi we onuň ýolbaşçysy bilen bu ýagdaýy ara alyp maslahatlaşmaly. Şu ýagdaýda işgär goşmaça lukmançylyk barlagyny geçmeli.

INSEKTISIDLERIŇ GALYNDY MUKDARYNA GÖZEGÇILIK

Käbir ýagdaýda çekirtgelere garşy göreş işleri geçirilenden soň, insektisidleriň galyndysynyň mukdaryna gözegçilik geçirmek peýdalydyr. Ýöriteleşdirilen gözegçilik brigadalary suwuň we ösümlikleriň nusgalaryny toplamak, olary gaplamak we saklamak hem-de akkreditasiýasy bar bolan barlaghana seljerme işlerini geçirtmek üçin iberip bilýärler.

Emma insektisidleriň galyndylarynyň barlagy örän gymmatdyr, eger-de nusgalar nädogry usulda alnan bolsa, geçirilen iş peýdasyz bolup biler. Şol sebäpden insektisidleriň galyndy mukdarynyň nusgalaryny almak işine gowy taýýarlykly barmaly. 17-nji blokda çekirtgelere garşy göreş işleri geçirilende galyndy mukdarlaryň nusgalarynyň alynmagy zerur bolan ýagdaýlar barada teklipler berilýär. FAO-dan insektisidiň galyndy mukdarynyň nusgasyny almak boýunça standart iş protokoly alyp bolýar.

DAŞKY GURŞAWA EDÝÄN TÄSIRINE GÖZEGÇILIK

Ýöriteleşdirilen gözegçilik brigadalaryna çekirtgelere garşy geçirilen göreş işleriniň daşky gurşawa eden oňaýsyz täsirini ölçemek örän kyn bolýar. Sebäbi, köplenç, göreş geçirilmeli takyk meýdan baradaky maglumat pürkmek işleriniň geçirilmeginiň oň ýanynda belli bolýar. Netijede, populýasiýalaryň „kadaly“ derejelerine we maksada laýyk gelmeýän organizmleriň özlerini alyp baryşlaryna, adatça, oňünden gözegçilik geçirmek mümkin bolmaýar. Şol sebäpden ekotoksikologi barlaglar ýöriteleşdirilen ylmy-barlag edaralary tarapyndan çuňňur gözegçilik usullaryny ulanmak bilen geçirilse talaba laýyk bolar. Olar işlenilen meýdanda synaglary we dowamly barlaglary geçirip, insektisidiň täsirini bahalandyryp biler.

Şeýle-de bolsa ýöriteleşdirilen brigadalar käbir kesgitli ekologiki gözegçilikleri geçirip, olara baha berip bilerler:

Maksada laýyk gelmeýän organizmleriň aşa köp ölümni ýüze çykarmak

Maksada laýyk gelmeýän organizmleriň käbir toparlarynyň arasynda ýitgileriň derejesiniň ýokary bolmagy insektisidiň köp dozasynyň ulanylandygyny ýa-da onuň şemal bilen tötänleýin ýaýradylandygyny aňladyp biler. Mysal üçin, işlenilen meýdanda guşlaryň ýa-da süýdemdirijileriň ölen nusgalary tapylan ýagdaýynda şeýle netijäni çykaryp bolýar. Çekirtgelere garşy ulanylýan insektisidleriň süýdemdirijiler üçin zäherlenme täsiri deňeşdirilende pes bolýandygy (otnositel) nazara alynsa, onda süýdemdirijileriň ýa-da guşlaryň ölüm derejesiniň ýokary bolmagy serişdäniň artykmaç dozada ulanylandygyna şaýatlyk edýär. Şeýle-de işlenilen meýdanlaryň golaýynda ýerleşýän balary öýjükleriniň önünde köp sanda ölen balalary tapylsa, bu ýagdaý bufer zolaklarynyň netijeli bolmandyklarynyň alamatydyr.

Insektisidiň howa akymly bilen aşa köp ýaýradylmagy

Çekirtgelere garşy göreş işleri geçirilende howa akymy bilen insektisidiň käbir möçberi işlenilýän meýdanyň daşyna ýaýrap bilýär, emma bu hadysa çäkli bolýar. Mysal üçin, meýdana UMO serişdesi eginde göterilýän pürkujileriň kömegi bilen sepilende preparat howa akymy bilen 100-200 metr aralyga çenli ýaýraýar, eger-de UMO serişdesi uçaryň kömegi bilen pürkülende, onda şol işlenilen meýdandan bir kilometr ýa-da ondan hem daş aralyga ýarap bilýär. Pürkmek işleri uly göwrümde geçirilende insektisidleriň töwerege ýaýramak derejesi düýpli üýtgäp bilýär we onuň üýtgemegi, köplenç, pürkujiniň ujuna dakylýan nurbatyň görnüşine we pürkujiniň basyşyna bagly bolýar. Şol sebäpden işlenilýän meýdan bilen duýgur zolaklaryň arasynda bufer zolaklary ulanylýar.

Insektisidiň işlenilen meýdanyň çäginde daşyna ýaýrap bilýän aralygyny kesgitlemek üçin onuň galyndy mukdarynyň nusgalary ýagly ýa-da suwa duýgur kagyzy ulanmak we duýgur organizmleriň ölüm derejesiniň barlaglaryny geçirmek bilen anyklanylýar. Insektisidiň galyndysynyň mukdarynyň seljermesi gymmat düşýändigini sebäpli, gözegçilik brigadalary, köplenç, barlagyň beýleki iki usulyny ulanylýarlar.

Maksada laýyk gelmeýän duýgur organizmleri ýüze çykarmak

Ýerüsti we suwda ýaşayan bogunaýakly jandarlar insektisidleriň täsirine iň ýokary derejede sezewar bolýan organizmlerdir. Şol sebäpden çekirtgelere garşy geçirilýän göreş işleri bu mör-möjeklerden başga-da beýleki bogunaýaklylaryň gyrylmagyna hem alyp barýarlar. Emma göreş işleriniň geçirilen meýdanynda ölen mör-möjekleriň ýa-da möýleriň tapylmagy bu jandarlaryň populýasiýalarynyň ýol berilmesiz täsire sezewar bolandyklaryny aňladýan däldir.

Maksada laýyk gelmeýän organizmleriň populýasiýalaryna täsirlere diňe çuňňur barlaglaryň geçirilmegi bilen belli edilýär, ýöne olar ýöriteleşdirilen gözegçilik toparynyň wezipeleriniň çäginde girmeyär. Şeýle-de bolsa, ýöriteleşdirilen gözegçilik brigadalary işlenilen meýdanda maksada laýyk gelmeýän bogunaýaklylaryň ölüm derejesine baha berip, olaryň arasynda täsire has köp sezewar bolan görnüşlerini belli edip biler. Bu işler çekirtgelere garşy geçirilýän göreşiň duýgur bogunaýakly jandarlaryň populýasiýalaryna (mysal üçin ekologiya taýdan möhüm ýa-da ýitip barýan görnüşler)

täsirini öwrenmek üçin çuňňur gözegçilik geçirilende ileri tutulmaly ugurlary kesgitlemekde ýardam berer. Soňra çekirtgelere garşy göreş geçirýän gurama uniwersitetlere ýa-da ylmy-barlag institutlaryna şeýle çuňňur ekologiği barlaglaryň geçirilip berilmegini haýş edip bilerler.

HADYSALARY DERŇEMEK

Çekirtgelere garşy geçirilýän işleriň netijesinde dürli hadysalar ýüze çykyp biler. Olara insektisidleriň syzyp dökülmegi ýa-da agyz suwunyň hapalanmagy ýaly himiki hadysalardyr, şeýle hem balarylaryň gyrilmagy, mallaryň zäherlenmegi ýa-da insektisidleriň adam saglygyna täsir etmegi we kesellemegi ýaly biologiki hadysalar olara degişli bolýar.

Adatça, ýerli mülkdarlar, çopanlar ýa-da oba ýaşajylyary şeýle hadysalar ýüze çykan ýagdaýynda olar barada çekirtgelere garşy işleýän brigada ýa-da çekirtgelere garşy göreş işlerini geçirýän bazanyň ýolbaşçysyna habar berýärler. Şeýle habardan soň çekirtgelere garşy göreş geçirýän gurama bu hadysanyň hakykatdan hem insektisidiň ulanylmagy bilen baglydygyny anyklamak üçin derňew geçirmeli bolýar.

Ýüze çykan hadysalara gözegçilik geçirmek çylşyrymly bolýar, sebäbi hadysa baradaky habar hemişe pürkmek işleri geçirilenden soň gelyär we derňew işine girişilýänçä köp wagt ýitirilýär. Şulardan başga pürkmek işleri geçirilmezden ozalky ýagdaý barada takyk maglumat örän seýrek elýeter bolýar we insektisidiň täsirini kesgitlemek has-da kynlaşýar. Ahyr soňunda habarlar köplenç, hünärmenlerden däl-de hadysanyň töwereginde bolan adamlardan gelyär.

Şol sebäpden hadysanyň derňewini çekirtgelere garşy göreş işlerini geçirýän brigada däl-de ýöriteleşdirilen gözegçilik topary geçirmeli. Derňewiň esasy maksady habar edilen hadysanyň çekirtgä garşy geçirilen göreş işleri bilen sebäp arabaglanyşygynyň ähtimallygyna baha bermekdir. Gözegçilik geçirýän topar subutnamalaryň dürli wariantlaryna baha bermeli, käbir halatlarda derňew işine hünärmenler hem gatnaşmaly. FAO, gözegçilik geçirýän toparlaryň şeýle meseleleri çözmeklerine kömek etmek maksady bilen, hadysalara baha bermek boýunça barlag sanawynyň işläp düzdi.

MASLAHAT

Bu tema boýunça giňişleýin maglumatlary Gollanmanyň soňundaky peýdalanylýan edebýatlaryň sanawyndan alyp bilersiňiz.

25 JEMGYÝETÇILIGI HABARLY ETMEK WE MAGLUMAT ALYŞ-ÇALŞYGY

JEMGYÝETÇILI HABARLY ETMEK

Insektisid ulanylan meýdanlaryň töwereginde ýaşayan we işleýän ýerli ilat geçirilmeli işler barada habarly edilmegi we ýüze çykyp biljek töwekgelçiliklere düşünmegi örän möhümdir. Ýerli ilat bu işiň geçirilmeginiň wajpylygy we insektisid bilen bagly howplary azaltmak boýunça ätiýaçlyk çäreleri barada çekirtgä garsy göreş kampaniýasy başlanmazýndan ozal habarly edilmeli (13-nji Bölüm).

Şeýle-de bolsa kampaniýa geçirilýän döwürde meýdan barlaglaryny, pürkmek işlerini we gözegçilikleri geçirýän brigadalar ýerli ilata habar bermeklerini dowam etmeli we ýüze çykýan soraglara jogap bermeli. Şu brigadalaryň möhüm duýduryjy habarlary bermek we ol maglumatlaryň zygider berilmegini üpjün etmek boýunça taýýarlygy geçmekleri möhümdir.

MAGLUMAT ALYŞ-ÇALŞYGY

Geçirilýän kampaniýanyň netijeli bolmagy üçin çekirtgelere garsy göreş işleriniň adam saglygyna we ekologiki meselelere edýän täsiri baradaky maglumatlaryň üznüksiz çalşygy örän möhümdir. Kampaniýa geçirilýän döwürde maglumatlaryň dürli akymlyry bolup biler (37-nji surat).



Kampaniýanyň ýerleşýän ýeri



Ýerli ilat



Iş geçirýän brigadalar



Gözegçilik brigadasy



Hyzmatdaş edaralar

37-NJI SURAT. ÇEKITGELERE GARŞY GÖREŞ IŞLERI GEÇIRILENDE ADAM SAGLYGNA WE DAŞKY GURŞAWA DEGIŞLI MESELELER BARADA NETIJELI MAGLUMAT ALYŞ-ÇALŞYGY ÝOLA GOÝULAN BOLMALY

Çekirtgelere garşy göreş geçirýän brigadalar çalt bahalandyrma barlagynyň netijesinde iş döwründe ýüze çykan meseleler barada alnan maglumatlary gözegçilik toparlaryna ýa-da kampaniýanyň guramaçylaryna mümkin boldugyndan gyssagly habar bermeli. Şeýle edilende çekirtgelere garşy göreş döwründe ýüze çykan kynçylyklar ortadan aýrylýar we işiň netijeliligine oňaýsyz täsirini ýetirilmeligini çalt üpjün etmäge mümkinçilik döreyär.

Gözegçilik toparlary maglumat toplaýarlar, ol maglumatlar kampaniýa gatnaşýan beýleki brigadalara-da berilýär. Ýokary hilli gatnaşyk ilki bilen çekirtgelere garşy göreş işlerini geçirýän brigadalar bilen üpjün edilmeli. Gözegçiligi netijeli geçirmek üçin çekirtgelere garşy göreş işlerini geçirýän toparlar bilen hyzmatdaşlyk möhün ähmiýete eýedir, sol sebäpden olara meýilleşdirilýän bahalandyrma barlaglary barada habar berilmelidir. Geçirilen gözegçiligiň netijeleri kampaniýanyň guramaçylaryna we çekirtgelere garşy göreş geçirýän brigadalara habar edilmeli we zerurlyk ýüze çykan ýagdaýynda düzediliş çäreleri ýerine ýetirilmeli. Gözegçilik brigadalarynyň çekirtgelere garşy göreş kampaniýasy wagtynda “çäre görüjiler” hökmünde däl-de, eýsem göreş işlerini kämilleşdirýän, meseleleri çözüň we zerur bolsa tehniki kömegi berýän kärdeşler hökmünde görülmekleri möhümdir.

Gözegçilik geçirýän brigadalar kömek sorap ýüz tutulmagy ýa-da olara iberilmegi mümkin bolan hassalar we nusgalar barada habar berilmeli tehniki hyzmatdaş edaralary (insektisidiň galyndysynyň mukdaryny seljerýän barlaghanalar, lukmançylyk edaralary we başg.) bilen netijeli aragatnaşygy saklamalydyrlar. Beýleki tarapdan, ýerlerdäki işler we meseleler bilen habarly bolan hyzmatdaş guramalar olaryň çözümlerini gyssagly teklip edip bilerler. Zäherlenme ýagdaýlary barada milli ýa-da sebit toksikologiya merkezine habar berilmeli.

Kampaniýanyň baş edarasy gözegçilik geçirýän brigadalaryň ýerleşýän ýerleri we hereket meýilnamalary barada hemişe habarly bolmaly. Bu, köplenç ýagdaýda, çäkli ekspert bilimleriniň we ätiýaçlyk serişdeleriniň has netijeli ulanylmagyny üpjün eder. Şeýle-de kampaniýanyň baş edarasy beýleki döwlet edaralary, syýasatçylar we habar beriş serişdeleri adam saglygyna we daşky gurşawa degişli maglumatlary sorayan ýüzlenmeleri alyp biler.

Ahyrsoňunda geçirilen gözegçilik çäreleriniň netijelerini bilen ýerli mülkdarlary, çopanlary, balçylary we işlenilen meýdanlaryň beýleki ýaşajylaryny habarly etmeli. Gözegçiligiň netijeleri olara gönüden-göni täsir edýän ýagdaýynda bu has hem möhümdir. Şular bilen birlikde ýerli ilat tarapyndan habar berilýän islendik hadysalar baradaky maglumat gysga wagtda kampaniýanyň baş edarasyna habar edilmeli. Çekirtgelere garşy göreş çäreleri geçirilende adam saglygy we daşky gurşaw bilen bagly dürli meseleler boýunça maglumat alyş-çalşyk kanallary çekirtgä garşy kampaniýa başlanmazdyndan ozal kesgitlenilmeli we kampaniýanyň soňuna çenli talaba laýyk saklanymaly.

D KAMPANIÝA GEÇIRILENDEN SOŇ

26 ARTYP GALAN INTEKSITIDLER

Eger-de insektisidleriň satyn alynmagy gowy meýilleşdirilen hem bolsa, çekirtgelere garşy kampaniýa gutarandan soň, ulanylman galan insektisidleriň belli bir mukdarynyň galmagy ahtimaldyr. UMO, EK we SK preparativ formadaky insektisidleriň köpüsi, talaba laýyk saklanylan ýagdaýynda, birnäçe ýyllaryň dowamynda ulanylyp bilner. Pestisid öndürijiler, adatça, saklanyş möhleti iki ýyl bilen kepillendirýärler, emma preparatlaryň köpüsi öz hi lini has dowamly saklap bilýärler.

Artyp galan pestisidler bir ýa-da birnäçe pestisid ammarlarynda ýerleşdirilip, talaba laýyk barlanylsa we saklanylsa gowy bolar. Ulag bilen daşalan wagtynda zeper ýeten we şol sebäpden gelejekde korroziýa sezewar boljak ýa-da has çalt syzyp döküljek işlendik konteýnerler çalşyrylmalydyr. Dürli çeşmelerden gelen insektisidler ulanylan ýagdaýynda olaryň netijeli saklanyş ulgamy berjaý edilmelidir.

Iki ýyldan geçen ähli insektisidlere her ýylda hil barlagyny geçirmek ähmiýetli tejribe hasap edilýär. Olaryň himiki derňewi azyndan işjeň maddanyň we deňişli goşundylaryň konsentrasiýasyna baha bermegi öz içine almaly. Şulardan başga serişdäniň esasy fiziki-himiki häsiýetnamalaryny barlap bolar. Eger-de ýurtda pestisidleriň hiline barlag geçirmek boýunça milli barlaghana ýok bolsa, onda nusgalary daşary ýurtly barlaghana iberip bolar. Çekirtgelere garşy kampaniýanyň býudjetine hil barlaglary üçin çykdajylaryň goşulmagy möhümdir.

Hil barlaglarynyň netijeleri pestisid hasaba alynýan wagtynda onuň tassyklanan standartlary bilen deňeşdirilmeli. Şeýle milli standartlar bolmadyk ýagdaýynda FAO tarapyndan çap edilen hil aýratynlyklary ulanylyp bilner. Eger-de insektisid hil aýratynlyklaryna häzir laýyk gelmeýän bolsa, käbir ýagdaýlarda onuň ulanylyş derejesini sazlamak bolar, beýleki ýagdaýlarda preparat ýok edilmelidir. Insektisidleriň ähli görnüşleri ýok (util izasiýa) edilende, howply galyndylar bilen işlemegiň milli kanunlary berjaý edilmeli.

27 INSEKTISIDLERDEN BOŞAN GAPLAR

Eger-de kompaniýa döwründe konteýnerler talaba laýyk ýygnaýan bolsa (21-nji bölüm), insektisidlerden boşan we çaykalan gaplar saklanýan çäkli ýerlere gaýtarylyp berilýär. Kampaniýa tamamlanandan soň, boşan gaplar bir ýerde toplanlymaly, şol ýerde olaryň işlenilmegi üçin degişli çäreler geçirilýär.

Insektisidlerden boşan gaplar bilen işlemegiň üç sany esasy usuly bar: insektisid öndürjilere gaýtaryp bermek, gaýtadan işlemek ýa-da olary ýok etmek.

Käbir ýurtlaryň insektisidleri satyn almak boýunça şertnamalarynda üpjün edijiniň boşan gaplary yzyna almagy göz önünde tutulýar. Bu usul boşan gaplar bilen işlemegiň has ýönekeýidir, sebäbi ol üpjün edijiniň boşan gaplary kanuny ýol bilen, talaba laýyk we ekologiýa taýdan arassa usulda täzeden ulanmagyny ýa-da ýok etmegini kepillendirýär.

Ýagdaýdan çykalga hökmünde şeýle usullar bar: insektisidlerden boşan gaplar dogry çaykalan ýagdaýynda gaýtadan işlenilip bilner; metal gaplar eredilmäge iberilip bilner; plastmassa gaplar owradylyp, täze plastmassa üçin serişde hökmünde gaýtadan ulanylyp bilner. Gaýtadan işlenilen plastmassany azyk önümleri ýa-da içgiler üçin däl-de, eýsem gurluşyk materiallary ýa-da elektrik kabelleri üçin ulanmak mümkindir.

Boşan konteýnerler bilen işlemegiň iň az tekliplendirilýän usuly - olary ýok (utilizasiýa) etmek, ýokary temperaturada ýakmak ýa-da ýörite ýerlerde gömmek. Durmuş galyndylaryny ýakmak üçin ulanylan enjamlar, adatyça, pestisidleri ýa-da pestisitden boşan gaplary otlamak üçin ýaramaýar, sebäbi olaryň ýanmak temperaturasy örän pes ýa-da ýanmak wagty örän gysga bolýar. Howply galyndylary ýakmak üçin ýöriteleşdirilen enjamlar zerurdyr. Käbir ýurtlarda howply galyndylar üçin taýýarlanylýan ýörite ýerlerde boşan gaplar ýok edilýär we şeýle ýol bilen daşky gurşawyň hapalanmagynyň öňi alynýar.

Çekirtgelere garşy göreş kampaniýasynyň býujetine boşan gaplar bilen howpsuz işlemegiň üç usulynyň haýsy-da biriniň ulanylmagy sebäpli çykýan çykdajylar girizilmelidir.

28 GÖZEGÇİLİK BOYUNÇA ÇÄRELERİ TAMAMLAMAK

Çekirtgelere garşy göreş işleri tamamlanandan soň, kesgitli wagtyň dowamynda gözegçilik boyunça dürli çäreler geçirilýär.

KAMPANIÝADAN SOŇKY LUKMANÇYLYK BARLAGLARY

Çekirtgelere garşy göreş işlerine gatnaşan ähli işgärler kompaniýa gutarandan soň tiz wagtda lukmançylyk barlaglaryny geçmeli. Eger-de zerur bolsa, gutarnykly AChE derňewi-de edilmeli (mysal üçin, kompaniýanyň ahyrında işçide AchE-ň ingibirlenmegi ýüze çykarylan bolsa). Insektisidiň adam saglygyna oňaýsyz täsiri ýa-da zäherlenmäniň alamatlary (dowamly) ýüze çykarylan bolsa ol işgär mundan soň lukmançylyk barlaglaryny geçmeli.

GÖZEGÇİLİGI DOWAM ETMEK

Käbir ýagdaýlarda, çekirtgelere garşy iň soňky çäreler tamamlanandan soň, daşky gurşawa ýa-da insektisidiň galyndysynyň mukdaryna gözegçilik geçirmek talap edilýär. Eger-de kompaniýa döwründe durnukly (persistent) insektisidler ulanylan bolsa ýa-da çekirtgelere garşy göreş işleri geçirilende daşky gurşawa oňaýsyz täsir ýüze çyksa we oňa baha berilmeli bolsa, onda şeýle barlaglar geçirilmeli bolýär. Şeýlelik-de, gözegçilik toparlarynyň ählisi kompaniýa gutarandan soň dargadylmaýär.

NUSGALARYŇ DERŇEWI

Köp ýagdaýlarda galyndy nusgalary we biologiki nusgalar çekirtgelere garşy göreş işleri geçirilenden soň seljerilýär. Gözegçilik üçin jogapkär adam (adamlar) degişli hyzmatdaş edaralar we barlaghanalar bilen aragatnaşyk saklamaly. Soňra şeýle barlaglaryň netijeleri çekirtgelere garşy bölümler tarapyndan gözden geçirilmeli we hasaba alynmaly.

HASABAT BERMEK

Gözegçilik geçirýän brigadalaryň iň möhüm meselesi gözegçiligiň netijeleri barada jikme-jik hasabat taýýarlamakdyr. Hasabatyň düzüminde gözegçilikleriň netijeleri we meýdan bahalandyrmalary bolmaly. Alnan netijelere esaslanyp, geçen çekirtgä garşy göreş kompaniýasynyň daşky gurşawa we adam saglygyna (bolup biljek) töwekgelçiliklerini seljermeli. Şeýle-de çekirtgelere garşy göreş işlerini kämilleşdirmek we töwekgelçiligi peseltmek boyunça takyk we amaly teklipler işlenilip düzülmeli.

Meýdan maglumatlary, suratlar we gözegçiligiň hereketleriniň formalary talaba laýyk resminamalaşdyrylmaly we adam saglygynyň ýagdaýyna hem-de daşky gurşawa uzak möhletleýin baha bermek zerurlygy ýüze çykanda ýa-da daşky audit geçirilende olar elýeterli bolmaly.

ÇEKIRTGELERE GARŞY GÖREŞ KAMPANIÝASYNA BAHY BERMEK

Kampaniýa baha berlende geçirilen gözegçiligiň hasabaty ara alnyp maslahatlaşylmaly. Gözegçilik brigalarynyň beren teklileri indiki ýylda geçirilmeli kampaniýada göz önünde tutular we olardan peýdalanylyp bilner. Başga tarapdan, indiki ýylda gözegçilik geçirilen wagtynda, geçen ýylyň çekirtgelere garşy göreş kampaniýasynyň tejribesini hasaba almak zerur bolup biler.

INSEKTISIDLERDEN BOŞAN GAPLAR

Insektisidleri ulanmagyň usullary

FAO (2001) Çöl Çekirtgesi barada Gollanma – 4-nji Tom. Göreş (ikinci neşir)

H. Dobson (red.) BMG-niň Azyk we Oba hojalyk guramasy [iňlis dilinde].

<http://www.fao.org/ag/locusts/en/publicat/gl/gl/index.html> salgysynda elýeterlidir

FAO (senesiz) Çekirtgä garşy göreşde ultrakiçigöwrümlü pürkmek. Tälim beriş wideo. BMG-niň Azyk we Oba hojalyk guramasy, Rim [iňlis we rus dilinde].

<http://www.fao.org/ag/locusts-CCA/en/1013/index.html> salgysynda elýeterlidir

FAO (2015) Biopestisidler – çekirtgelere garşy çalt (operativ) ulanmak. Maglumat-düşündiriş wideosy. BMG-niň Azyk we Oba hojalyk guramasy, Rim [iňlis we rus dilinde].

<http://www.fao.org/ag/locusts-CCA/en/1013/index.html> salgysynda elýeterlidir

FAO (2015) Biopestisidler – çekirtgelere garşy çalt ulanmak. Tälim beriş wideo. BMG-niň Azyk we Oba hojalyk guramasy, Rim [iňlis we rus dilinde].

<http://www.fao.org/ag/locusts-CCA/en/1013/index.html> salgysynda elýeterlidir

FAO (senesiz) Meýdanda ulanmak maksady bilen GreenMuscleRT (TC), (OF) garmak we düzüm gatnaşygyny kesgitlemek üçin standart operasion işler (SOI)

BMG-niň Azyk we Oba hojalyk guramasy, Rim [iňlis dilinde].

WSPS (2007) Pestisidleri ulanmak. Oba hojalyk ekinlerini goramak boýunça Britan geňeşi, Farnem [iňlis dilinde].

Çekirtgä garşy göreşmek üçin insektisidler

FAO (dürlü seneler) Çekirtgelere garşy ulanylýan insektisidleriň netijeliligi we seçijiligi boýunça meýdan barlaglarynyň maglumatlaryna baha bermek. Pestisidler boýunça ekspert toparynyň

FAO üçin taýýarlan hasabaty. BMG-niň Azyk we Oba hojalyk guramasy, Rim [iňlis dilinde].

<http://www.fao.org/ag/locusts-CCA/en/1013/index.html> salgysynda elýeterlidir

FAO (2012) Pestisidler boýunça E-Komitet. Kawkazda we Merkezi Aziýada (KMA) Çekirtgeler boýunça tehniki seminar, Bişkek, Gyrgyzstan, 12-16-nji noýabr 2012 ý.

BMG-niň Azyk we Oba hojalyk guramasy, Rim [iňlis we rus dilinde].

<http://www.fao.org/ag/locusts-CCA/en/1013/index.html> salgysynda elýeterlidir

Pestisidleriň häsiýetleri (klassifikasiýasy, toksikologiýasy, daşky gurşawda edýän hereketi we täsiri)

BSGG (BO3) BSGG tarapyndan teklipe edilen pestisidleriň howplulyk derejesiniň klassifikasiýasy, Bütindünýä Saglygy Goraýyş Guramasy, Ženewa [iňlis dilinde].

http://www.who.int/ipcs/publications/pesticides_hazard/en/ salgysynda elýeterlidir

ECHA (senesiz) Ätiýaçlyklaryň(Zapaslaryň) klassifikasiýasy we markirowkasy. Ýewropanyň himiki agentligi, Helsinki [iňlis dilinde].

<https://echa.europa.eu/information-on-chemicals/ci-inventory-database> salgysynda elýeterlidir

IUPAC (senesiz) Pestisidleriň maglumat bazasy. Nazary we amaly himiýa boýunça Halkara birleşigi we Hartfordşir uniwersiteti [iňlis dilinde].

<https://sitem.herts.ak.uk/aeru/iupac> salgysynda elýeterlidir

Pestisidler bilen zäherlenme we hünär töwekgelçiligi

FAO (1990) Tropiki klimatda pestisid bilen işleýän işgärleri goramak boýunça gollanma[iňlis dilinde].

<http://www.fao.org/agriculture/crops/thematic-sitemap/theme/pests/code/list-guide-new/en> salgysynda elýeterlidir

Reigart, J.R. & Roberts, J.R. () Pestisidler bilen zäherlenmede tanamak we hereket etmek. Altynjy neşir. Amerikanyň Birleşen Ştatlarynyň Daşky gurşawy goramak boýunça agentligi, Waşington [iňlis dilinde].

<https://www.epa.gov/pesticide-worker-safety/recognition-and-management-pesticide-poisonings> salgysynda elýeterlidir

Adamyň saglygyna we daşky gurşawyň ýagdaýyna gözegçilik

FAO (2016) Galyndylary seljermek üçin nusga almagyň teklipe edilýän usullary. Goşundy V B: Ot iymlerinde we azyk önümlerinde saklanyp galan galyndylaryň rugsat berlen çäklerini bahalandyrmak üçin, pestisidleriň galyndy mukdary baradaky maglumatlary görkezmek we baha bermek boýunça gollanma.Üçünji neşir. BMG-niň Azyk we Oba hojalyk guramasy [iňlis dilinde]

<http://www.fao.org/agriculture/crops/thematic-sitemap/theme/pests/jmpr/jmpr-docs/en> salgysynda elýeterlidir

Grant, I.F. & Tingle, C.C.D. (red.). 2002. Tropik guşaklygynda pestisidleriň

täsirine baha bermek boýunça ekologiki gözegçilik usullarynyň sprawoçnigi + usullar. Tebigy baýlyklar instituty. Çatem [iňlis dilinde].

<http://gala.gre.ak.uk/11699/> salgysynda elýeterlidir

Pestisidlerden boşan gaplary ýygnamak, markirowka etmek, daşamak, saklamak we işlemek

Birleşen Milletler Guramasy (2017) Howply ýükleri daşamak boýunça Birleşen Milletler Guramasynyň hödürnamalary/teklpleri – Esasy düzgünler. Ýigriminci täzeden işlenen neşir. Birleşen Milletler Guramasynyň Ýewropa Ykdysady Komissiyasy (BMG ÝeYK), Ženewa [iňlis we rus dilinde].

http://www.unece.org/trans/danger/publi/unrec/rev20/20files_e.html salgysynda elýeterlidir

FAO/BSGG (BO3) (2015) Pestisidleriň markirowkasynyň gerekli tejribesi boýunça FAO/BSGG-niň gollanmasy (täzeden işlenen). BMG-niň Azyk we Oba hojalyk guramasy, Rim we Bütindünýä Saglygy Goraýyş Guramasy, Ženewa [iňlis dilinde].

<http://www.fao.org/3/a-i4854e.pdf> salgysynda elýeterlidir

Birleşen Milletler Guramasy (2017) Howply ýükleri halkara ýollar bilen daşamak boýunça Ýewropa ylalaşygy (ДОПОГ) Birleşen Milletler Guramasynyň Ýewropa Ykdysady Komissiyasy (BMG ÝeYK), Ženewa [iňlis we rus dilinde].

https://www.unece.org/trans/danger/publi/adr/adr_e.html salgysynda elýeterlidir

FAO (1996) Pestisidleri saklamak boýunça gollanma. Pestisidleri utilizasiýa etmek. 3-nji seriýa. BMG-niň Azyk we Oba hojalyk guramasy, Rim [iňlis dilinde].

<http://www.fao.org/docrep/v8966e/v8966e00.html> salgysynda elýeterlidir

FAO (senesiz) Pestisidleri nädip dogry saklamaly.Giriş. Wideo.BMG-niň Azyk we Oba hojalyk guramasy, Rim [iňlis we rus dillerinde].

<http://www.fao.org/ag/locusts-CCA/en/1013/index.html> salgysynda elýeterlidir

FAO (senesiz) Pestisidleriň ammaryny nädip dogry dolandyrmaly? Tälim beriji wideo.BMG-niň Azyk we Oba hojalyk guramasy, Rim [iňlis dilinde].

<http://www.fao.org/ag/locusts-CCA/en/1013/index.html> salgysynda elýeterlidir

FAO (2008) Boşan gaplar bilen işlemegiň dürli wariantlary boýunça gollanma [iňlis dilinde].

<http://www.fao.org/agriculture/crops/thematic-sitemap/theme/pests/code/list-guide-new/en> salgysynda elýeterlidir

Pestisidleriň hiliniň spesifikasiýasy

FAO (dürli seneler) Pestisidleriň spesifikasiýasy we hili barlamagyň standartlary [iňlis dilinde].

<http://www.fao.org/agriculture/crops/thematic-sitemap/theme/pests/code/list-guide-new/en> salgysynda elýeterlidir

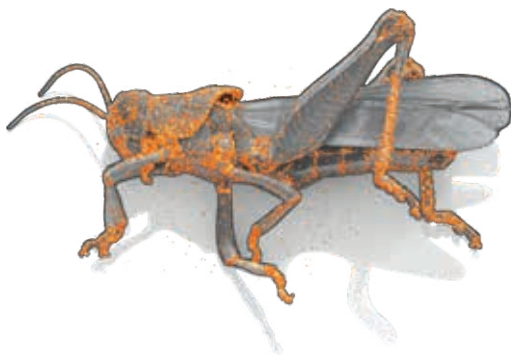

Tarapyndan maliýeleşdirildi:



From
the People of Japan



ISBN 978-92-5-136552-6



9 789251 365526

CA4029TK/1/07.22